

U-Know

**SIGNALÉTIQUE  
& DISPLAYS**

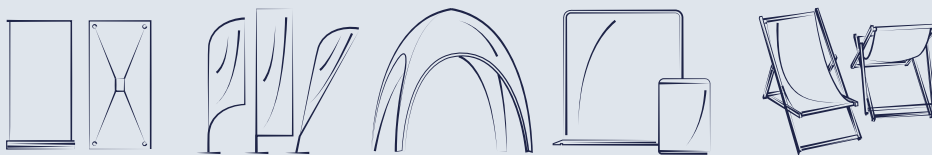

[www.u-know.fr](http://www.u-know.fr)



**2025, l'aventure continue !**

**U-Know** entre dans sa 21<sup>e</sup> année avec toujours autant de conviction. Si ces deux dernières décennies nous ont permis de poser des bases solides, ce sont surtout les cinq dernières années qui ont marqué un tournant décisif pour notre marque. **U-Know** n'est pas simplement une entreprise d'impression : c'est un laboratoire d'innovation, une imprimerie grand format, et une fabrique d'idées où chaque détail compte pour sublimer vos visuels.

Depuis nos premiers pas en tant que concepteurs de structures gonflables brevetées, jusqu'à notre parc d'imprimantes de dernière génération, nous n'avons cessé d'évoluer pour affiner notre savoir-faire : la signalétique iconique, pensée, imprimée et assemblée en France. Faire ce choix, c'est participer activement à la réindustrialisation locale et mettre en lumière le génie du savoir-faire français.

**2025 est une année charnière** : nous renouvelons un grand nombre de machines pour **tripler notre capacité de production**. Alors que les défis énergétiques et environnementaux nous challengent, nous nous réinventons en continu. Notre usine dans l'Oise est devenue un modèle de fabrication responsable : machines moins énergivores, recyclage des déchets, optimisation du transport et donc réduction de notre empreinte carbone, recrutement et formation des talents de demain. Opérateurs, infographistes, préparateurs... nous façonnons une nouvelle génération de professionnels engagés dans l'impression numérique verte.

Mais cette démarche vertueuse ne serait rien sans notre engagement humain. Nos 40 collaborateurs, nos partenaires, et vous, nos clients, êtes au cœur de cette aventure. Chaque projet réalisé est le fruit d'une synergie de valeurs partagées : celles de l'effort, de l'empathie, du dépassement de soi et de la rigueur. Ensemble, nous transformons vos besoins en véritables expériences visuelles.

Merci de nous faire confiance, de croire en notre vision et de continuer à écrire cette belle histoire à nos côtés. Nous sommes fiers de construire, avec vous, la signalétique emblématique de demain.

Thierry & Frédéric,  
**Fondateurs**

## NOS BEST SELLERS



p.26 **POPTENT**



p.48 **AEROSTAND  
240 & 300**



p.68 **BAR VELCRO**



p.76 **CAPTAIR EASY**



p.82 **ROLLACE**



p.102 **CHILLENNE BOIS**



p.104 **NAPPES**



p.124 **WF SERIES**



p.137 **COUVERTURES  
VAUBAN**

## SOMMAIRE

06	LE MADE IN FRANCE
08	SERVICE & ENGAGEMENTS
10	NOTRE APPROCHE DIGITALE
11	COMMENT PASSER VOTRE COMMANDE ?

## 12 LES TENTES, ARCHES & PARASOLS

14	U-TENT
22	U-GATE
26	POPTENT - <b>NEW SIZE</b>
34	POPSUN

## 38 LES STANDS & TOTEMS

40	LIGHTFRAME
44	AEROPATH 080
46	AEROSTAND
50	AEROSIDE
52	AEROTESCO
54	STRETCH BANNER
56	STRETCH WALL
58	STRETCH GATE
60	CURVED WALL
62	SILVER FRAME
64	STD
66	SEG & SEG BAR - <b>NEW</b>
68	BAR VELCRO
70	BAR BACOTA
72	AEROBAR 060
74	CAPTAIR
78	PORTE DOCUMENTS
79	AEROWEAR

## 80 LES ENROULEURS & KAKÉMONOS

82	ROLLACE
84	ROLLBASE - <b>NEW</b>
84	ROLLUX
86	ROLLTWIN
88	ROLLSPACE
89	ROLLTECH
90	ROLLOUTDOOR
92	X PVC
93	X PROMO

## 94 LE MOBILIER

96	CAPTAIR XXS
98	AIR SIT
99	AIR SOFA
100	BEAN BAG
101	CUBES & BANC
102	CHILIENNE BOIS
104	NAPPES
106	POPTABLE & POPCHAIR - <b>NEW</b>

## 110 LES VOILES & DRAPEAUX

112	SET TABLE FLAG
113	MINI FLAGS
114	TREK FLAG
116	PETITES VOILES
118	ARCHGATE
120	LEAF & MAGNUM FLAG
122	FF SERIES
124	WF SERIES - <b>NEW SIZE</b>
126	VF SERIES
128	GIANT FLAG
130	LES EMBASES
133	DRAPEAUX SUR-MESURE
134	BANDEROLES PERSONNALISABLES
136	CAR COVER - <b>NEW</b>
137	COUVERTURES VAUBAN
138	GUIRLANDES & FANIONS
139	DRAPEAUX DE SUPPORTERS
140	PATH FLAG
142	BEAN FLAG
144	GUIDE DES MATIÈRES
146	PRÉPARER VOS FICHIERS D'IMPRESSION

# LE MADE IN FRANCE

Avec un avenir climatique et géopolitique incertains, imprimer de plus en plus de nos références en **France** est devenu logique, presque indispensable.

Pour concevoir la signalétique de demain, l'atelier **U-KNOW** concentre les savoir-faire nécessaires à l'impression et la confection de vos visuels.

Installé dans l'Oise, à Saint-Maximin, notre atelier compte plus d'une quinzaine d'opérateurs d'impression, de mécaniciens en confection, d'assembleurs et de chefs d'atelier.



*Impression,  
transfert*



*Confection,  
couture*



*Assemblage,  
expédition*



**U-KNOW** participe à la réindustrialisation du territoire.

# LE MADE IN FRANCE

## Impression & découpe

Nos imprimantes dernière génération en laize 260cm ont une capacité de production de plus de 1500m<sup>2</sup>/jour.

Les impressions sont ensuite transférées (le cas échéant) au travers d'une calandre pour activer la sublimation.

Nos unités de découpe laser et de découpe CNC sont d'une précision ultime et s'adaptent aux différents supports d'impression : polyester enduit, polyester recyclé, bâche PVC, Oxford, Interlock.



## Couture & façonnage

A la couture, les mécaniciens utilisent des machines dernier cri variées pour assembler au millimètre les impressions qui iront sur les supports de communication. Cet atelier permet également de réaliser du sur-mesure par exemple sur les nappes.



Investi par sa mission de relocalisation, l'atelier **U-KNOW** entend s'étoffer pour intégrer de nouvelles machines grand format et concevoir la signalétique grande visibilité de demain.



## SERVICES & ENGAGEMENTS

### Conditions de travail



**U-Know** a pris des engagements en matière de RSE. Adhérent du **label Lucie**, **U-Know** poursuit une labellisation **ISO 26000**. Au coeur de cette démarche, nous mettons un point d'honneur à offrir un cadre de travail accueillant, confortable et à lutter contre les discriminations dans le cadre professionnel.

### Certifications



Nous nous efforçons de travailler avec des usines certifiées BSCI pour assurer les conditions de travail des personnes qui manufacturent nos structures. Au même titre que nous souhaitons offrir une excellente atmosphère de travail à nos collaborateurs français et étrangers, nous attendons de nos prestataires qu'ils soient en phase avec nous à ce sujet et la certification BSCI est le meilleur moyen de s'en assurer. Nous souhaitons travailler sereinement au regard des exigences de nos clients et du client final.

### Services



**U-Know** est le seul fournisseur de PLV dont le stock est géré en région parisienne. Nous offrons une réactivité inédite grâce à notre entrepôt situé à Roissy Charles de Gaulle, ce qui nous permet d'expédier en France et à l'étranger dans des délais records.

Nous garantissons une livraison en 24/48h en France et 48/72h à l'étranger. Pour nos clients, nous assurons un service de routage, de conditionnement etc...

### Nos valeurs



Lorsque vous devenez client **U-Know**, vous participez à l'effort de relocalisation. Notre ambition est de transmettre le savoir-faire de nos couturiers aux jeunes générations et reconstruire, à notre échelle, un tissu industriel.





## Service après-vente



**Un back-office performant et réactif** se tient à votre entière disposition pour répondre à toutes vos questions concernant l'utilisation, le conditionnement, la personnalisation de nos produits ou le suivi de livraison de votre commande.

## We build relationships\*

\*Nous construisons des relations.



Depuis ses débuts, U-KNOW cultive un savoir-faire commercial avec des représentants dédiés. Chaque client traite directement avec son représentant pour ses demandes. Tous les emails sont répondus dans un délai de 2h maximum.

## ROUTAGE & CONDITIONNEMENT, LE SERVICE SUR-MESURE



Nous offrons également un service de conditionnement pour grouper des produits ou ajuster le packaging aux exigences de l'annonceur. Par ailleurs, un service de routage permet d'organiser un dispatch de la marchandise sur plusieurs adresses de livraisons.

## 6 bonnes raisons d'être revendeur **U-Know**



15 ans  
d'expertise



livraison  
express



stock sur  
Paris



représentant  
commercial dédié



service client  
réactif



création &  
design 3D

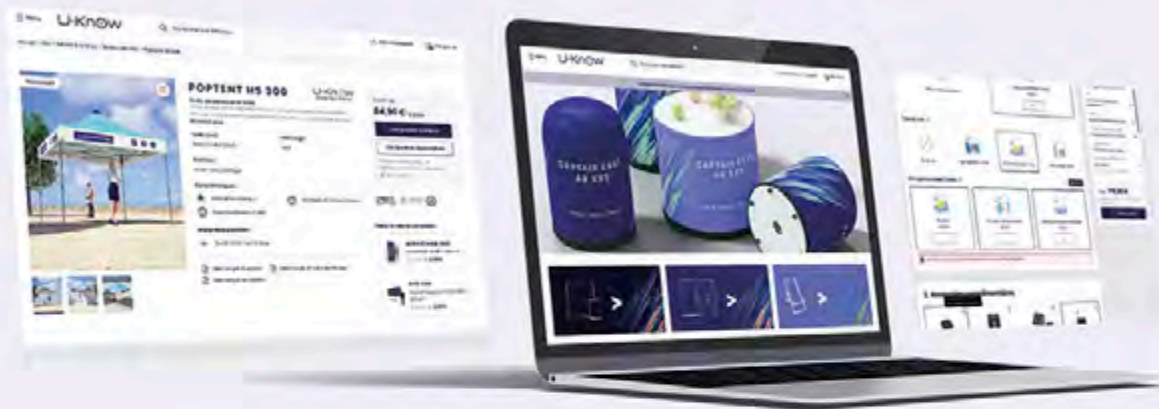

## NOTRE APPROCHE DIGITALE

**U-Know** a développé une boutique en ligne performante afin de donner à ses clients toutes les informations nécessaires concernant ses produits. Sur notre site [www.u-know.fr](http://www.u-know.fr), vous retrouverez :

- L'intégralité de nos références en Français et en Anglais
- Les gabarits et patrons au format Illustrator ou PDF
- Un site neutre pour les revendeurs. <http://catalogue.u-know.fr>
- Les fiches techniques
- Les vidéos de montage
- Le catalogue en PDF
- Votre devis en ligne

**Une commande passée sur Internet, c'est l'assurance d'une livraison dans les meilleurs délais.**

Chez **U-Know**, nous sommes à l'écoute de nos clients et c'est donc avec cette idée que nous avons entièrement repensé l'interface de notre boutique en ligne.

Grâce à nos connaissances en design UX & UI, nous développons pour vous toute l'année des outils performants et toujours dans l'air du temps.

- + ergonomique
- + rapide
- + ludique



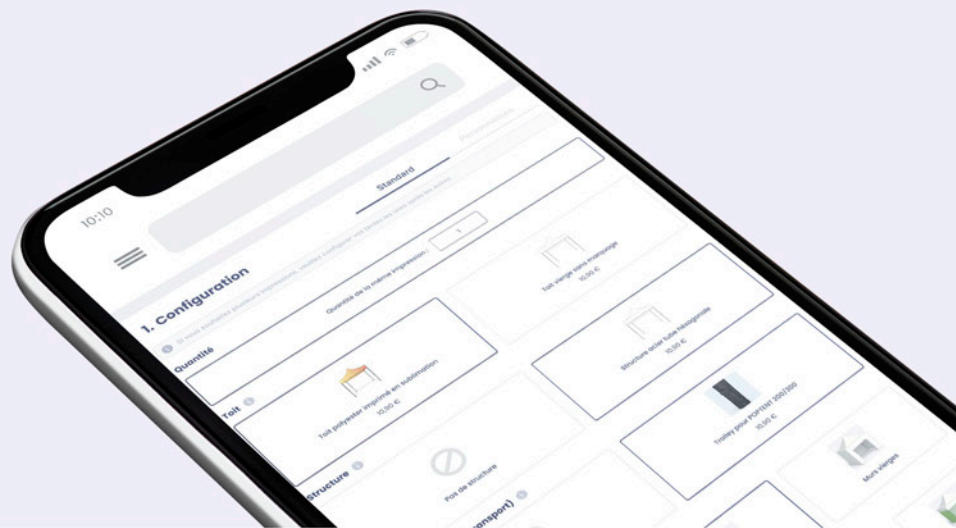
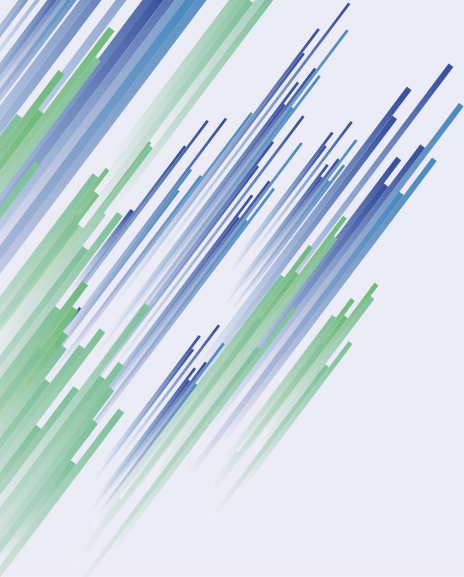

## COMMANDER CHEZ U-KNOW



### Je passe ma commande

Via un revendeur **U-Know**.  
Consulter-nous pour connaître le revendeur le plus proche de chez vous.

Sur le site **www.u-know.fr**  
Paiement simple par Carte Bancaire en ligne pour vos commandes unitaires.



### Commande validée

#### **AVEC IMPRESSION**

- Envoi de mes fichiers à **pao@u-know.fr**
- Envoi d'un BAT de notre studio PAO.
- Confirmation de commande + date de livraison estimée.

#### **SANS IMPRESSION**

- Envoi de la confirmation de commande avec la date de livraison.



### Préparation

#### **AVEC IMPRESSION**

- Lancement du print + confection

#### **SANS IMPRESSION**

- Préparation des structures sous 24/48h.



### Expédition

#### **AVEC IMPRESSION**

- Contrôle des impressions, montage sur les structures et envoi du produit prêt à l'usage.

#### **SANS IMPRESSION**

- Livraison sous 48/72h de vos structures vierges prêtes à être personnalisées.

## **LA PLV GRANDE VISIBILITÉ**

Les tentes & arches événementielles sont les supports de communication les plus imposants et donc les plus visibles. Pour les plus grandes versions, elles atteignent 60m<sup>2</sup> de visibilité sur près de 5m de haut. Pourtant, elles restent des supports facilement transportables et faciles d'installation. Les événements sportifs outdoor sont les plus fervents consommateurs des supports gonflables quand les collectivités territoriales utilisent massivement les structures pliantes plus adaptées à une utilisation occasionnelle.

Avec une personnalisation intégrale, la marque, son produit, ses valeurs seront bien représentées. Ces structures participent largement à l'ancrage des marques dans l'esprit des consommateurs. Inscrivez votre marque sur le long-terme avec ces tentes & arches hautes en couleur.

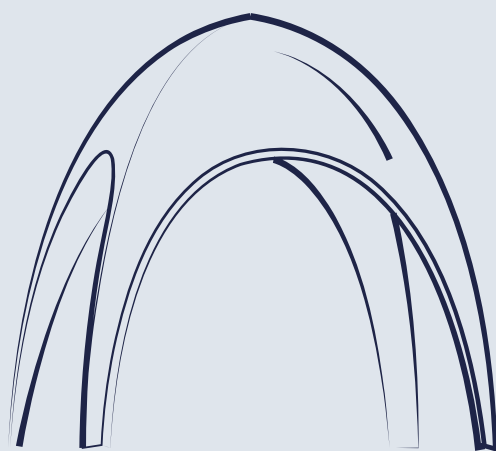

## LES TENTES, ARCHES & PARASOLS

*Qu'il s'agisse d'apposer un fort marquage publicitaire à un point donné sur une compétition sportive ou de protéger vos créations des aléas climatiques, les arches et les tentes publicitaires vous permettent de communiquer et de créer une identité forte.*



## U-TENT

# LES TENTES GONFLABLES

Depuis 15 ans, **U-Know** conçoit, brevète et produit des structures gonflables innovantes pour faire évoluer la communication vers des supports plus originaux et plus impactants.

Dans cet esprit, la marque a revisité la tente gonflable. Tout a été conçu pour allier simplicité d'utilisation, légèreté & visibilité.

Votre image de marque est le cœur de notre métier : dans leur finition ALLOVER, les tentes gonflables sont 100% personnalisables tout en conservant leur légèreté et leur imperméabilité.





VOUS ORGANISEZ UN ÉVÉNEMENT  
SPORTIF, CULTUREL ?  
VOUS PARTICIPEZ À UN SALON EN  
EXTÉRIEUR ?

# IDENTIFIEZ VOTRE ESPACE COMMERCIAL

## U-TENT

# LA STRUCTURE TRIPLE PEAU

Cette nouvelle tente gonflable bénéficie d'une technologie nouvelle : d'un côté, une structure triple peau ultra-légère (Oxford, PP, TPU), de l'autre, un textile avec membrane garantissant l'élasticité, l'étanchéité et la personnalisation totale de la tente (finition ALLOVER). Toutes les coutures sont soudées et étanches. Traitement Anti-feu norme **CPAI 84** pour utilisation en intérieur. Le montage est réalisable en 5 minutes.

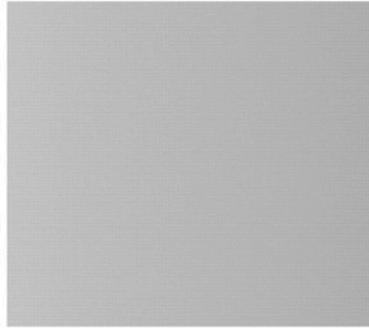
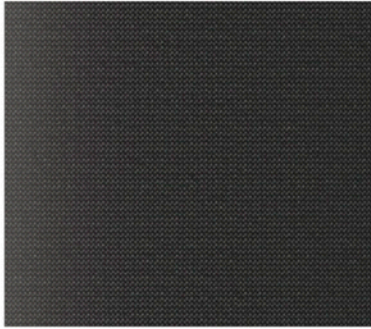

**DISPONIBLE  
EN 2 COLORIS**







## U-TENT

# LES TENTES GONFLABLES

L'option **REGULAR** permet une livraison plus rapide et offre un produit haut de gamme avec un habillage abordable. Quand les tentes n'ont pas comme objectif prioritaire d'apporter de la visibilité à une marque, l'habillage sur stock est une excellente alternative. Livrée sous 48/72h, vous utiliserez cette tente dans son objectif primaire : abriter, sécuriser, baliser. Disponible en 4 coloris (sauf pour la 6x6m où il n'y a que du blanc), l'habillage sur stock est disponible en rouge, bleu, noir et blanc. Un petit logo peut être apposé sur les 4 faces du toit ou des portes.

**Imperméabilité\***

**3 000 mm**

*\*L'imperméabilité désigne la capacité à empêcher la pénétration de l'eau provenant de l'extérieur. L'imperméabilité d'un tissu est mesurée en plaçant celui-ci sous un tube d'eau (colonne d'eau). La hauteur d'eau minimale à laquelle les premières gouttes d'eau traversent le tissu représente son imperméabilité.*

*Cette hauteur d'eau correspond à une pression et se mesure en mm. Par exemple, 3 000 mm représente 3 m d'eau.*

## Coloris

**U-TENT 300**

**U-TENT 400**

**U-TENT 500**

**U-TENT 600**

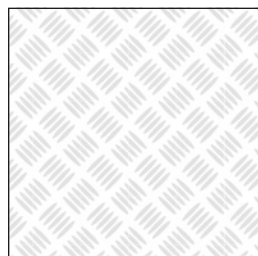

blanc

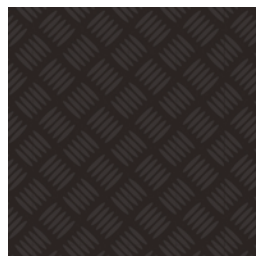

noir



rouge

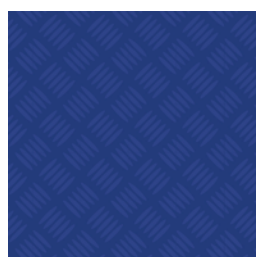

bleu

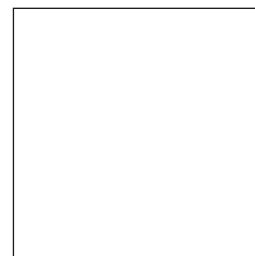

blanc

# L'ART DE SUBLIMER UNE TENTE

Si l'habillage stock offre une alternative rapide & économique, c'est dans sa version **ALLOVER** que la tente prend toute sa splendeur. Le revêtement de la tente ALLOVER est une matière composée d'élasthanne avec un toucher peau de pêche similaire au vêtement technique, qui épouse parfaitement la forme arachnéenne de la **U-TENT**. Imprimé en sublimation numérique, l'habillage du toit et des portes conserve toute son imperméabilité. Il est monté sur la structure grâce à des zips situés sur la circonférence de la tente. Le toit est livré prémonté sur la tente de sorte à avoir une tente prête à l'installation. Les portes sont elles livrées à part et se montent sur le zip du toit. Les portes sont imprimées sur le recto, non visible au verso. Néanmoins, les portes peuvent être inversées de sens car les zips sont conçus pour orienter le logo vers l'extérieur comme vers l'intérieur de la tente. Vous pouvez personnaliser les portes différemment de sorte à créer une atmosphère visuelle plus originale lorsqu'on aperçoit la tente à 360°. Disponible en 4 tailles, cette tente associera votre marque ou votre produit à une structure plus proche du sport ou de l'événementiel que le b a r n u m traditionnel.





**ASSOCIEZ  
VOTRE  
MARQUE**

...



...  
**À UN  
SUPPORT  
REMARQUABLE**



# LES OPTIONS

### **SUNSHADE**

Les casquettes ou sunshades sont des auvents positionnés sur le devant d'un côté de la tente afin d'étendre la surface au sol, d'accueillir le visiteur et de protéger contre les intempéries. Elles sont fermées par zip sur le même zip que les portes. Le boudin gonflable de la casquette est gonflé et doit être lesté ou haubané grâce aux cordes de fixation (incluse). Le boudin est disponible sur stock. L'impression est réalisée sur demande.



### **CONNEXIONS ENTRE LES TENTES**

Deux tentes se relient de l'une à l'autre grâce aux connexions disponibles sur stock en noir, blanc, rouge ou bleu en finition **REGULAR**. Le pont obtenu permet d'obtenir une harmonie parfaite. Une tente peut être reliée à une autre tente de même taille ou de taille directement supérieure ou inférieure. Les connexions empruntent les zips normalement destinés aux portes et se montent dessus en 30 secondes. Les connexions sont également personnalisables en finition **ALLOVER**.



### **LE LESTAGE DES TENTES**

Deux tentes se relient de l'une à l'autre grâce aux connexions disponibles sur stock en noir, blanc, rouge ou bleu en finition **REGULAR**. Le pont obtenu permet d'obtenir une harmonie parfaite. Une tente peut être reliée à une autre tente de même taille ou de taille directement supérieure ou inférieure. Les connexions empruntent les zips normalement destinés aux portes et se montent dessus en 30 secondes. Les connexions sont également personnalisables en finition **ALLOVER**.



**LESTAGE  
JUSQU'À  
80 KG!**

# CARACTÉRISTIQUES TECHNIQUES

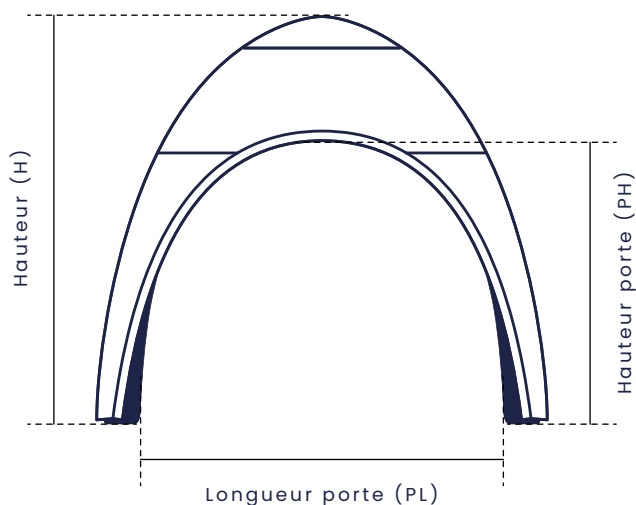
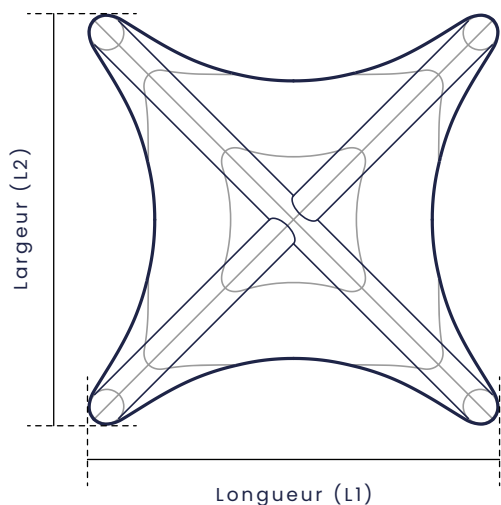

**U-TENT 300**

**U-TENT 400**

**U-TENT 500**

**U-TENT 600**

**Dimensions & Poids**

Longueur (L1)	300 cm	400 cm	500 cm	600 cm
Largeur (L2)	300 cm	400 cm	500 cm	600 cm
Hauteur (H)	260 cm	340 cm	430 cm	480 cm
Longueur porte (PL)	270 cm	370 cm	470 cm	570 cm
Hauteur porte (PH)	235 cm	240 cm	270 cm	320 cm
Surface au sol	9 m <sup>2</sup>	16 m <sup>2</sup>	25 m <sup>2</sup>	36 m <sup>2</sup>
Poids (toit+portes)	14 Kg	18 Kg	22 Kg	26 Kg

**Conditionnement**

Structure avec sac de transport :	1 pcs / carton 47 x 32 x 24 cm 0.04 CBM / 10 Kg	1 pcs / carton 54 x 34 x 32 cm 0.06 CBM / 14 Kg	1 pcs / carton 61 x 34 x 34 cm 0.07 CBM / 18 Kg	1 pcs / carton 62 x 38 x 36 cm 0.08 CBM / 22 Kg
Toit + portes + accessoires :	1 pcs / carton 50 x 28 x 18 cm 0.04 CBM / 8 Kg	1 pcs / carton 50 x 45 x 26 cm 0.06 CBM / 10 Kg	1 pcs / carton 50 x 45 x 30 cm 0.07 CBM / 16 Kg	1 pcs / carton 55 x 47 x 35 cm 0.09 CBM / 18 Kg

**Temps de montage & gonflage**

5 min	7 min	9 min	11 min
-------	-------	-------	--------

**Structure**

Structure triple peau composé d'un extérieur en polyester Oxford, puis d'une couche de polypropylène tissé indéchirable puis d'une membrane gonflable en TPU.

**Composition toile (REGULAR)**

100% Polyester enduit

**Composition toile (ALLOVER)**

94% Polyester, 6% Elasthan avec membrane pour garantir l'imperméabilité

**Sac de transport**



: Livraison à partir de 72H (REGULAR).

: Livraison sous 3/4 semaines (ALLOVER).



## U-GATE

# LES ARCHES GONFLABLES

Les nouvelles arches bénéficient de la même technologie que les tentes U-TENT : la structure en triple peau permet de réutiliser l'arche en divers événements et sur tous les revêtements. Sanglées par des cordes, les arches se révèlent parfaitement stables. Disponible en noir sur stock et en 2 tailles, 3.2m et 4.5m de haut, ces arches sont personnalisables par des bâches fixées par velcro sur les boudins de l'arche.

**DELAI : 48h sans personnalisation / 2 semaines avec personnalisation**





Vous organisez un événement sportif, culturel ? Vous participez à un salon en extérieur ?

## IDENTIFIEZ VOTRE ESPACE COMMERCIAL





# RÉINVENTER LA PORTE

...





# CARACTÉRISTIQUES TECHNIQUES

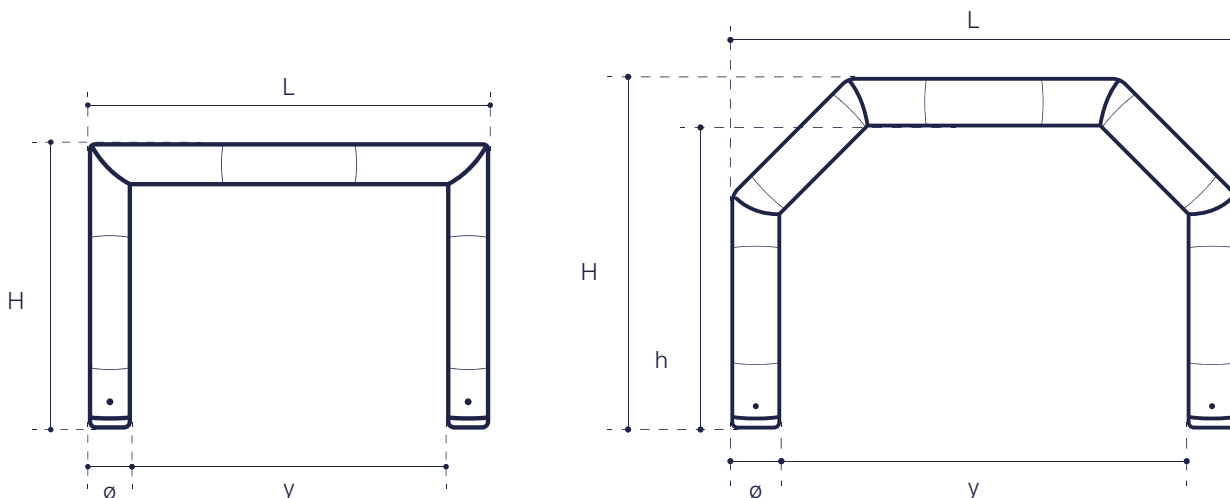

## U-GATE 450

## U-GATE 650

### Dimensions & Poids

Longueur (L) = 450 cm  
 Longueur (y) = 360 cm  
 Diamètre (ø) = 45 cm  
 Hauteur (H) = 320 cm

Poids = 11 Kg

Longueur (L) = 650 cm  
 Longueur (y) = 510 cm  
 Diamètre (ø) = 70 cm  
 Hauteur (H) = 450 cm  
 Hauteur (h) = 380 cm

Poids = 18 Kg

### Conditionnement

#### Structure +

1 pcs / carton

1 pcs / carton

#### Personnalisation

72 x 24 x 24 cm

97 x 30 x 30 cm

0.04 CBM / 12 Kg

0.09 CBM / 19 Kg

### Temps de montage & gonflage

4 min

6 min

### Structure

Structure triple peau composée d'un extérieur en polyester Oxford, puis d'une couche de polypropylène tissé indéchirable puis d'une membrane gonflable en TPU.

### Impression

Polyester Oxford 175g/m<sup>2</sup> recyclé traité B1 anti-feu, norme européenne.

### Sac de transport



: Livraison à partir de 72H (NEUTRE).

: Livraison sous 2 semaines (AVEC IMPRESSION).



POPTENT



## LES TENTES PLIANTES

Les tentes pliantes promotionnelles et personnalisables **U-Know** reposent sur le système pop-up ou parapluie. Elles permettent d'installer un stand en quelques secondes seulement. Votre espace commercial est marqué et facilement identifiable.

Ces tonnelles événementielles sont disponibles sur stock avec un habillage standard, noir ou blanc, ou personnalisables intégralement sur le toit, et les murs. Très prisées des collectivités, des associations ou des commerces en extérieur, ces tentes se transportent facilement grâce à leur trolley de transport à roulettes.

Osez marquer votre territoire, agencez un paddock, accueillir vos clients avec ces tentes nouvelle génération.





Vous organisez un événement sportif, culturel ? Vous participez à un salon en extérieur ?

## IDENTIFIEZ VOTRE ESPACE COMMERCIAL



## POPTENT

# 3 STRUCTURES, 3 UTILISATIONS

A chaque utilisation sa tente. Quand les collectivités ont des problématiques de robustesse, que les VRP ont des problèmes de poids et d'encombrement, que les annonceurs suivent plutôt une logique économique dès qu'il s'agit d'événements, nous proposons aujourd'hui une tente par utilisation.

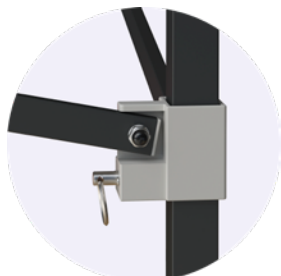

### POPTENT CS

#### ÉCONOMIQUE

Profilé en acier recouvert d'époxy noir

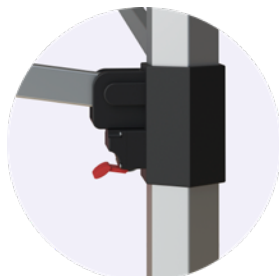

### POPTENT HA

#### NOMADE

Profilé en aluminium anodisé

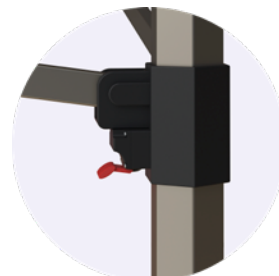

### POPTENT HS

#### ROBUSTE

Profilé en acier recouvert d'époxy bronze

Les tentes se déploient instantanément grâce à leur construction parapluie. Une fois sortie de leur trolley de transport, il ne faudra que quelques efforts pour ériger votre tente grâce aux poignets de réglage de la hauteur. Le déploiement est réalisé en 3 minutes sans outil et nécessite deux personnes.

**LES TENTES PEUVENT ÊTRE HABILLÉES D'UN TOIT ET DE MUR NEUTRES SUR STOCK (PAGES 30 & 31) OU D'UN HABILLAGE 100% PERSONNALISÉ (PAGES 32 & 33)**

## POPTENT

# ACCESSOIRES



### **MATP 67**

Accessoire de fixation pour drapeaux.



### **POPTENT GOUT 3**

Gouttière 3m pour POPTENT.



### **poptent link 10**

Connecteur métal pour POPTENT.



### **poptent base 10**

Socle en U - PVC béton 7.5KG.



### **poptent base 15**

Socle en U - PVC béton 15KG.



### **poptent base 25**

Socle en U - PVC à lester 9L.

# RÉCAPITULATIF & COMPARATIF

POPTENT CS 300	POPTENT HS 300	POPTENT HA 200	POPTENT HA 300	POPTENT HA 450	POPTENT HA 500 <b>nouveau</b>	POPTENT HA 600
<b>Dimensions &amp; Poids</b> (structure seule)						
Longueur = 295 cm Largeur = 295 cm Hauteur = 345 cm Hauteur utile = 207 cm Surface au sol = 9 m <sup>2</sup>	Longueur = 300 cm Largeur = 300 cm Hauteur = 350 cm Hauteur utile = 210 cm Surface au sol = 9 m <sup>2</sup>	Longueur = 200 cm Largeur = 200 cm Hauteur = 350 cm Hauteur utile = 210 cm Surface au sol = 4 m <sup>2</sup>	Longueur = 300 cm Largeur = 300 cm Hauteur = 350 cm Hauteur utile = 210 cm Surface au sol = 9 m <sup>2</sup>	Longueur = 450 cm Largeur = 300 cm Hauteur = 350 cm Hauteur utile = 210 cm Surface au sol = 13.5 m <sup>2</sup>	Longueur = 500 cm Largeur = 500 cm Hauteur = 350 cm Hauteur utile = 210 cm Surface au sol = 25 m <sup>2</sup>	Longueur = 600 cm Largeur = 300 cm Hauteur = 350 cm Hauteur utile = 210 cm Surface au sol = 18 m <sup>2</sup>
Poids = 19 Kg	Poids = 24.6 Kg	Poids = 15.8 Kg	Poids = 17.5 Kg	Poids = 22.8 Kg	Poids = 40 Kg	Poids = 34 Kg

## Profilé (structure)

Profilé en acier recouvert epoxy noir	Profilé en acier recouvert epoxy bronze	Profilé en aluminium anodisé	Profilé en aluminium anodisé	Profilé en aluminium anodisé	Profilé en aluminium rainuré anodisé	Profilé en aluminium anodisé
						
28 x 28 mm / 0.8 mm	Ø 40 mm / 1.2 mm	Ø 40 mm / 1.2 mm	Ø 40 mm / 1.2 mm	Ø 40 mm / 1.2 mm	Ø 50 mm / 1.7 mm	Ø 40 mm / 1.2 mm

## Récurrence / Résistance au vent avec arrimage approprié

Occasionnelle 50 Km/h	Intensive 70 Km/h	Intensive & nomade 70 Km/h	Intensive & nomade 70 Km/h	Intensive & nomade 70 Km/h	Intensive & nomade 70 Km/h	Intensive & nomade 70 Km/h
--------------------------	----------------------	-------------------------------	-------------------------------	-------------------------------	-------------------------------	-------------------------------

## Sac de transport (optionnel)

✓ Trolley en polyester Oxford 600 D	✓ Trolley en polyester Oxford 600 D	✓ Trolley en polyester Oxford 600 D	✓ Trolley en polyester Oxford 600 D	✓ Trolley en polyester Oxford 600 D	✓ Trolley en polyester Oxford 600 D	✓ Trolley en polyester Oxford 600 D
--	--	--	--	--	--	--

## Conditionnement

1 pcs / carton 157 x 19 x 21 cm 0.06 CBM / 20 Kg	1 pcs / carton 162 x 25 x 24 cm 0.10 CBM / 25.6 Kg	1 pcs / carton 162 x 25 x 24 cm 0.10 CBM / 16.8 Kg	1 pcs / carton 162 x 25 x 24 cm 0.10 CBM / 18.5 Kg	1 pcs / carton 162 x 33 x 24 cm 0.13 CBM / 23.8 Kg	1 pcs / carton 263 x 33 x 33 cm 0.29 CBM / 40 Kg	1 pcs / carton 162 x 42 x 24 cm 0.16 CBM / 35 Kg
--	--	--	--	--	--	--

## Délais (avec impression)      Délais (sans impression)

15 jours ouvrés

24/48h



## POPTENT

# LES HABILLAGES SUR STOCK

L'option stock permet une livraison plus rapide et offre un produit haut de gamme avec un habillage abordable. Quand les tentes n'ont pas comme objectif prioritaire d'apporter de la visibilité à une marque, l'habillage sur stock est une excellente alternative.

Livrée sous 48/72h, vous utiliserez cette tente dans son objectif primaire : abriter, sécuriser, baliser. Disponible en 2 coloris, l'habillage sur stock est livrable en noir et en blanc.



**Exemple : POPTENT HS 300**



**POPTENT  
CS 300**

**POPTENT  
HS 300**

**POPTENT  
HA 200**

**POPTENT  
HA 300**

**POPTENT  
HA 450**

**POPTENT  
HA 500**

**POPTENT  
HA 600**

**nouveau**

Toit



Kit 3 murs pleins + 1 mur avec porte



Demi-mur (coloris blanc uniquement)



## DÉTAILS



**Imperméabilité\***

**3 000 mm**

*\*L'imperméabilité désigne la capacité à empêcher la pénétration de l'eau provenant de l'extérieur. L'imperméabilité d'un tissu est mesurée en plaçant celui-ci sous un tube d'eau (colonne d'eau). La hauteur d'eau minimale à laquelle les premières gouttes d'eau traversent le tissu représente son imperméabilité.*

*Cette hauteur d'eau correspond à une pression et se mesure en mm. Par exemple, 3 000 mm représente 3 m d'eau.*

## L'HABILLAGE 100% PERSONNALISÉ

L'habillage des tentes peut être imprimé en sublimation numérique Haute Définition sur le polyester 260g/m<sup>2</sup> avec enduction en maintenant le même niveau d'imperméabilité. En version 100% personnalisée, ces tentes deviennent des instruments puissants de communication.

La possibilité d'agencer la tente différemment avec un toit, un mur, un mur avec porte ou un demi-mur a été vulgarisé pour vous simplifier la vie.

2 options s'offrent donc à vous pour la personnalisation de votre kit :

**1. Vous maîtrisez bien les tentes, votre configuration est simple, vous souhaitez composer vous-même votre tente personnalisée :**



Toit



Mur pleins



Mur avec porte



Demi-mur

**2. Vous choisissez une configuration prédéfinie existante parmi les 4 propositions (A,B,C,D suivantes) :**

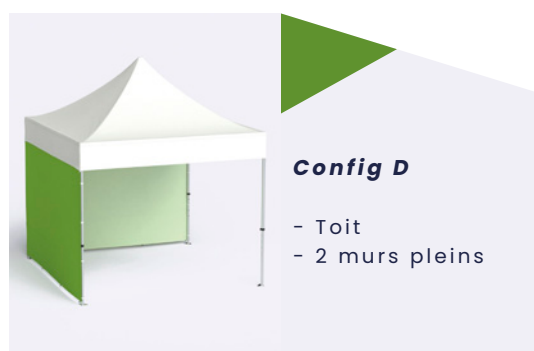
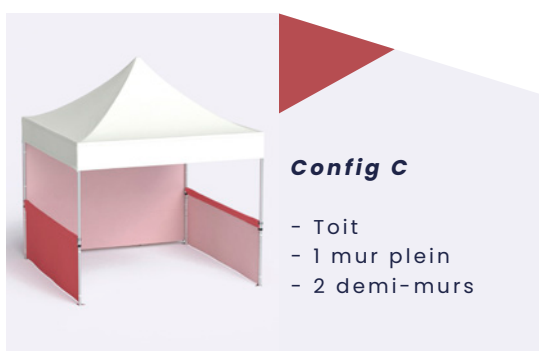





# DÉPLOYEZ VOTRE IMAGE

...



# POUR ABRITER VOTRE SUCCÈS

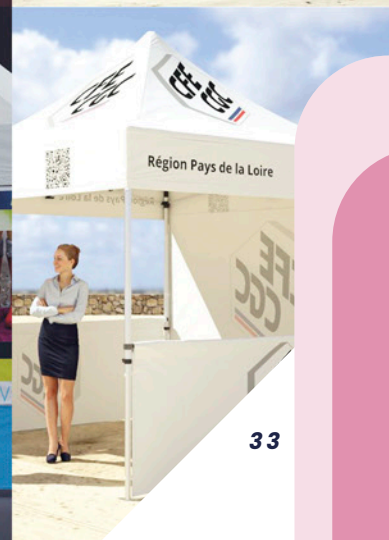

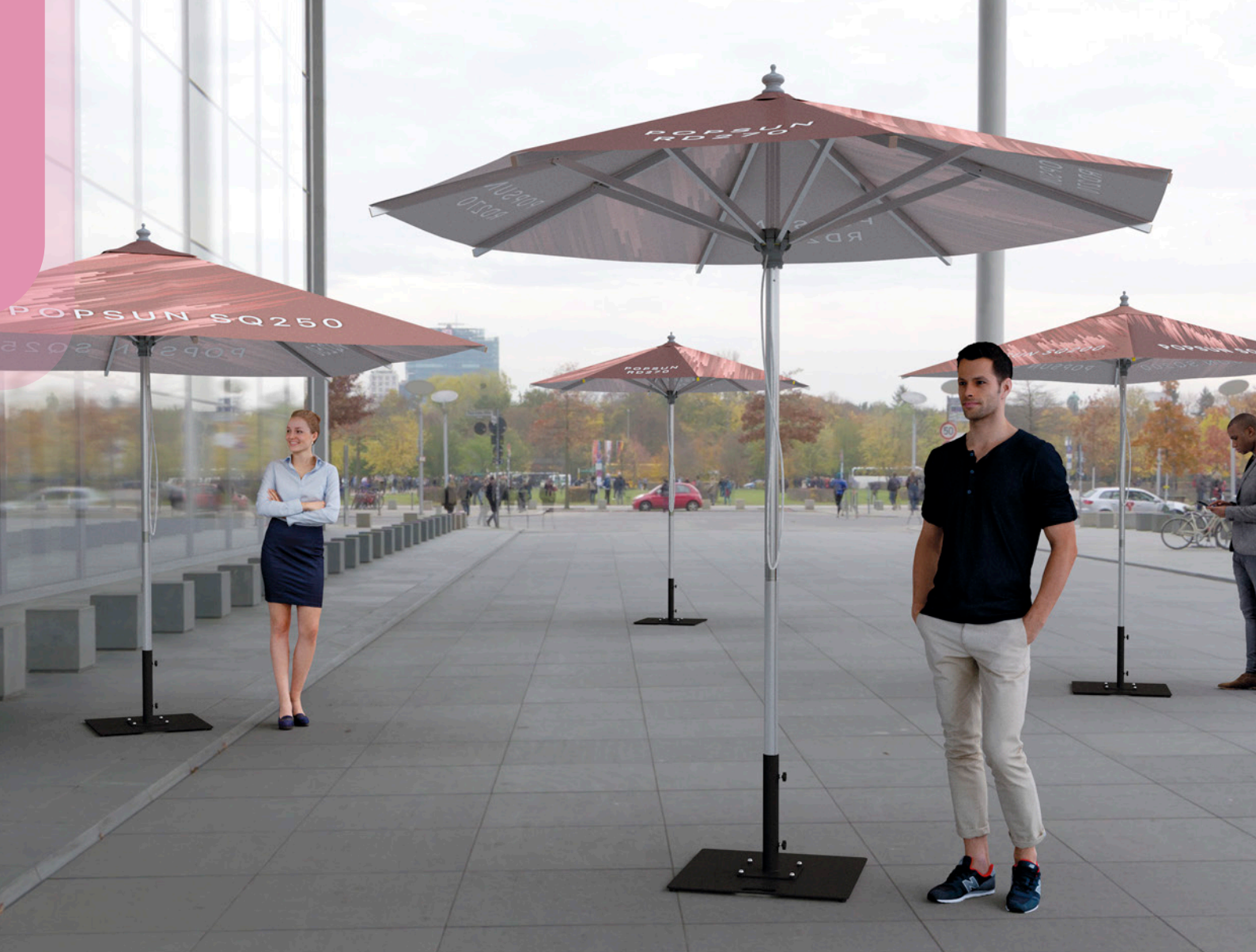

## POPSUN

# PARASOLS EN ALUMINIUM

La gamme **POPSUN** de **U-Know** est composée de 4 modèles de parasols. 3 carrés et 1 rond.

Nos parasols se distinguent par leur ingénierie de pointe, offrant une protection UV exceptionnelle tout en conservant une esthétique moderne. Les matériaux de haute qualité garantissent une durabilité maximale, résistant aux intempéries pour que votre visibilité perdure saison après saison.





**POPSUN SQ200**  
Carré 200 x 200cm - H=260cm



**POPSUN RD270**  
Rond Ø270cm - H=275cm



**POPSUN SQ250**  
Carré 250 x 250cm - H=275cm

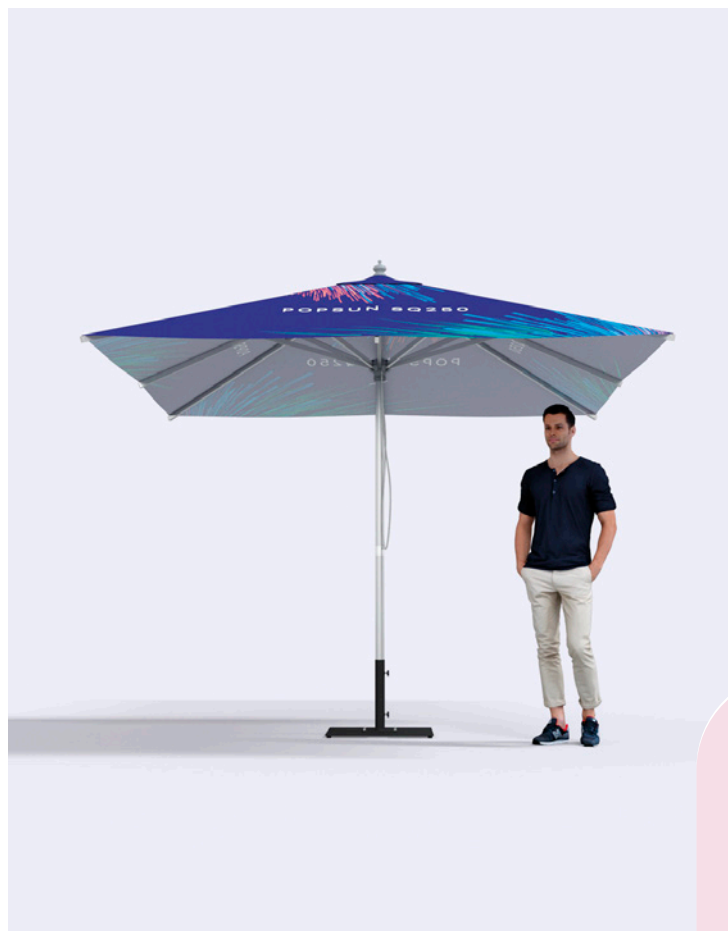

**POPSUN SQ300**  
Carré 300 x 300cm - H=275cm

## POPSUN

Les parasols sont tous conçus en aluminium de 0.9mm (1.2mm pour le 3x3m), composés de 8 baleines de 13x22mm avec un runner, une corde et une poulie pour déployer la structure. Les mats composés de 2 sections emboîtables, sont de diamètre 38mm (48mm pour le parasol 2x2m) pour assurer une bonne résistance au vent (30km/h en mode déployé maximum). Les charnières de fixation sont en plastique et sont placées entre les baleines et les contrefiches pour une meilleure durabilité et aucune altérité visuelle sur la toile. Les toiles sont en polyester enduit de 200g/m<sup>2</sup>, traité anti-UV et déperlant. 2 coloris stocks disponibles (écru et anthracite) et personnalisation allover disponible également (impression réalisée en sublimation numérique). Les bas-volets sont en option. La toile est fixée par des vis de fixation au bout de chaque baleine. Le produit est livré prémonté avec votre toile et assemblé. Il n'y a plus qu'à le déployer.

Les parasols sont expédiés sous housse de transport et carton individuel. Une plaque acier carrée de 18kg permet de lester la structure au sol.

### AVANTAGE #1

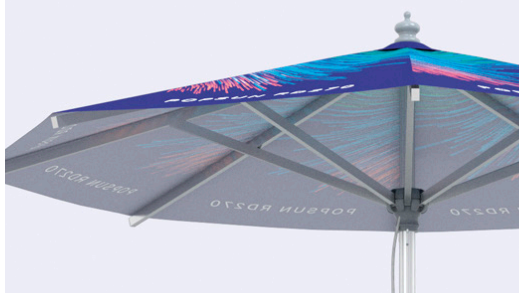

Le parasol **POPSUN** en aluminium combine légèreté et solidité grâce à son mâts central et son mécanisme à poulie. Disponible en écru ou anthracite, il offre une protection anti-UV durable.

### AVANTAGE #2

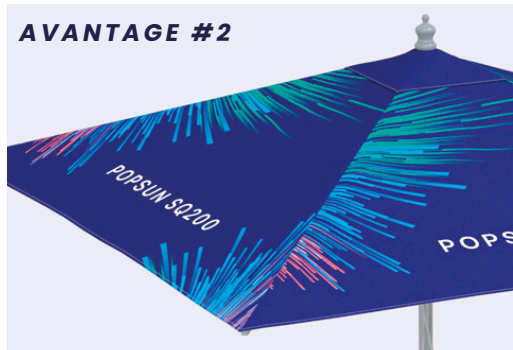

Avec sa toile en polyester enduit de 180g/m<sup>2</sup>, traitée anti-UV et déperlante, le parasol **POPSUN** garantit une excellente protection solaire et une résistance accrue face aux intempéries.

### AVANTAGE #3



Monté sur une embase carrée en acier de 60x60 cm et 16.5 kg, le parasol est parfaitement maintenu au sol. Livré avec housse de protection et emballage individuel pour un transport facilité.

# RÉCAPITULATIF & COMPARATIF

	<b>POPSUN SQ 200</b>	<b>POPSUN SQ 250</b>	<b>POPSUN SQ 300</b>	<b>POPSUN RD 270</b>
<b>Structure</b>				
<b>Forme</b>	<b>Carré</b>	<b>Carré</b>	<b>Carré</b>	<b>Rond</b>
Dimensions (cm)	200 x 200	250 x 250	300 x 300	Ø 270
Hauteur (cm)	260	275	275	275
Ombrage (m²)	4	5.25	9	8.5
Baleines	4	8	8	8
Section baleines & contre fiche (mm)	Rectangulaire / 19	Rectangulaire / 19	Rectangulaire / 19	Rectangulaire / 19
Section mats	2 sections emboitables avec contrefiche à la moitié de la longueur	2 sections emboitables avec contrefiche à la moitié de la longueur	2 sections emboitables avec contrefiche à la moitié de la longueur	2 sections emboitables
Diamètre mât et runner	38mm	48mm	48mm	48mm
Mécanisme d'ouverture	<b>poulie et cable, ( pas de manivelle)</b>			
Orientable / Inclinable	NON	NON	NON	NON
Housse protection	OUI	OUI	OUI	OUI
<b>Matériau</b>	<b>Aluminium</b>	<b>Aluminium</b>	<b>Aluminium</b>	<b>Aluminium</b>
Épaisseur aluminium	0.9mm	0.9mm	1.2mm	0.9mm
Coloris	Aluminium naturel	Aluminium naturel	Aluminium naturel	Aluminium naturel

## Toile (sur stock)

Matière	Polyester 180g/m² traité anti-UV et déperlant	Polyester 180g/m² traité anti-UV et déperlant	Polyester 180g/m² traité anti-UV et déperlant	Polyester 180g/m² traité anti-UV et déperlant
Coloris	Ecru, Anthracite	Ecru, Anthracite	Ecru, Anthracite	Ecru, Anthracite, taupe
Volets possible sur toile	oui	oui	oui	oui

## Toile (allover)

Matière	Polyester 200g/m² traité anti-UV et déperlant			
Housse de protection	Fourreau avec ou sans zip et cordon de serrage			
Bas Volets sur toile personnalisée	En option			
Cheminée personnalisée	En option			
Système de fixation	Fourreau ou œillet avec vis			
Gouttière	Avec 3 crochets par coté			

## Embase

POPSUN BASE 38

POPSUN BASE 48

POPSUN BASE 48

POPSUN BASE 48

## Colisage

Carton individuel

## **OPTIMISER VOTRE PRÉSENCE SUR LES SALONS**

Que vous soyez commercial, industriel, artisan, profession libérale ou même artiste, vous serez amené un jour où l'autre à participer à un événement d'entreprise pour promouvoir votre savoir-faire. Sur un salon commercial ou une foire-exposition, le nombre d'exposants est souvent conséquent et les concurrents côte à côte. C'est aussi souvent le cas lors du sponsoring, sur un événement sportif par exemple. Il est donc primordial de vous démarquer pour rentabiliser votre présence. Il en va de même si vous souhaitez aménager un espace temporaire pour un événement particulier dans un hall d'exposition habituel ou faire la promotion d'une boutique éphémère ou pop-up store. Organisation d'un jeu-concours mise en avant d'un produit spécifique, séance de dédicaces...

Chacun des éléments promotionnels est entièrement personnalisable, en accord avec votre charte graphique, avec un rendu qualitatif grâce à l'impression par sublimation.

Votre stand PLV se démarque donc parmi les autres, et devient identifiable en attirant le regard. Vos clients et prospects pourront vous localiser facilement, et grâce aux aménagements astucieux, auront envie de venir à votre rencontre, sur votre stand soigné, organisé et identitaire. Cette grande visibilité vous permettra de mettre en avant les couleurs de votre entreprise, de faire passer votre message, de mettre en valeur vos produits et services.

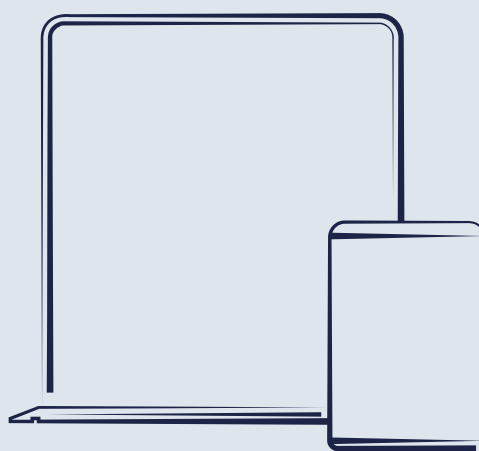

## LES STANDS & TOTEMS

*Les stands publicitaires ont été conçus pour recréer un espace accueillant, fonctionnel, tout en mettant en valeur votre identité visuelle et vos produits et services.*

# LIGHTFRAME

## Stands nomades en aluminium

Ces stands se distinguent par leur modularité. Constitués d'une armature en profilé aluminium de 42 mm, ils se composent grâce à 3 structures de base : 100x200cm 120x200cm 150x200 cm. Chaque élément repose sur deux pieds et se déploie très facilement, les cadres viennent s'emboîter et une réhausse de 30 cm est fournie afin de porter la structure à 2m30 de haut. Ces modules se relient les uns aux autres grâce à des embouts de fixations livrés avec, de sorte à avoir un stand complet entre 2 mètres et 6 mètres de long.

L'habillage est réalisé sur une toile en polyester recyclé de 210 g traité antifeu norme FR M1. L'impression est faite dans l'Oise des deux côtés en sublimation numérique haute définition pour une visibilité recto-verso. L'extrémité des toiles est cousue avec un jonc en silicone afin de glisser le visuel dans la rainure du cadre en aluminium.

Le tout est livré dans un sac de transport, la légèreté et l'agilité de ces structures en font des supports installables et renouvelables facilement.







LIGHT FRAME

STAND NOMADE

Imprimé en  
**France**

**RECTO  
VERSO**

# LIGHTFRAME

## Caractéristiques techniques

| LIGHTFRAME 100 | LIGHTFRAME 120 | LIGHTFRAME 150 | LIGHTFRAME 200 | LIGHTFRAME 240 |

### Dimensions & Poids (poids avec impression)

L = 100 cm H = 230 cm 4.7 Kg	L = 120 cm H = 230 cm 5.1 Kg	L = 150 cm H = 230 cm 5.5 Kg	L = 200 cm H = 230 cm 9.4 Kg	L = 240 cm H = 230 cm 10.2 Kg
------------------------------------	------------------------------------	------------------------------------	------------------------------------	-------------------------------------

### Conditionnement (poids hors impression)

4 pcs / carton 109x34x30 cm 0.11 CBM 16.0 Kg	4 pcs / carton 129x34x30 cm 0.13 CBM 16.5 Kg	4 pcs / carton 159x34x30 cm 0.16 CBM 17.0 Kg	2 pcs / carton 109x34x30 cm 0.11 CBM 16.0 Kg	2 pcs / carton 129x34x30 cm 0.13 CBM 16.5 Kg
---	---	---	---	---

| LIGHTFRAME 300 | LIGHTFRAME 400 | LIGHTFRAME 500 | LIGHTFRAME 600 |

### Dimensions & Poids (poids avec impression)

L = 300 cm H = 230 cm 11 Kg	L = 400 cm H = 230 cm 15.7 Kg	L = 500 cm H = 230 cm 20.4 Kg	L = 600 cm H = 230 cm 22 Kg
-----------------------------------	-------------------------------------	-------------------------------------	-----------------------------------

### Conditionnement (poids hors impression)

2 pcs / carton 159x34x30 cm 0.16 CBM 17.0 Kg	1 pcs / carton 159x34x30 cm 0.16 CBM 16.5 Kg	1 pcs / carton 159x34x30 cm 0.16 CBM 16.5 Kg	1 pcs / carton 159x34x30 cm 0.16 CBM 17.0 Kg
---	---	---	---

### Impression

Toile tendue avec jonc en silicone, impression R°V°  
Made in France sur toile polyester M1 210g/m<sup>2</sup>

### Structure

Profilé aluminium avec  
barres de renfort.  
Pieds aluminium.

### Utilisation Commande minimum

Intérieure 1 pièce

### Sac de transport



### Délais ( de 1 à 20 pcs )

Classique : 10 jours ouvrés  
Express : 5 jours ouvrés

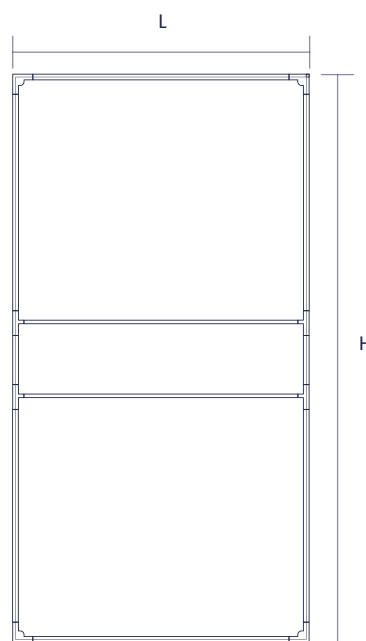

# LIGHTFRAME

Assemblage

**NOUVEAU**

La structure **LIGHTFRAME** offre la possibilité de créer une réserve fermée sur son stand. Pour cela, il faut d'abord composer son stand en angle droit (composition en L). Ensuite, nous proposons la **LIGHTDOOR** qui est composée de deux cloisons constituant une réserve de 1m sur 1m avec une porte (butée incluse). Les deux cloisons sont habillées par un habillage au recto et au verso sur le même principe que le reste du stand. Une barre de seuil et une barre transversale viennent consolider l'ensemble, ainsi que des connecteurs pour relier la **LIGHTDOOR** avec le reste du stand.

Une boîte d'accessoire vendue séparément (ci-contre) permet de créer des angles droits, des ponts suspendus ou des stands en linéaire comme sur l'exemple ci-dessous.



## LES STANDS & TOTEMS

# AEROPATH 080

Barrière 80 x 200 cm

Cette barrière personnalisable offre une très bonne stabilité grâce à ses pieds bien ouverts. Son avantage principal réside dans la possibilité d'habiller la structure en impression numérique sur le recto seul ou sur le recto/verso. La housse recouvre la structure en aluminium.

L'ensemble s'installe en 2 minutes et se range facilement dans le sac de transport fourni. Son poids léger en fait une structure facilement transportable. Utilisation intérieure exclusivement.





Imprimé en  
**France**

**Dimensions** (poids avec impression)

**AEROPATH 080**

200 (L) x 80 (H) cm

4.2 Kg

**Conditionnement** (poids hors impression)

6 pcs / carton

116 x 46 x 31.5 cm

0.17 CBM / 25.7 Kg

**Structure**

Structure en aluminium  
noir anodisé mat.

Pieds PVC noir mat.

**Délais** ( de 1 à 20 pcs )

Classique : 10 jours ouvrés

Express : 5 jours ouvrés

**Impression**

Toile Polyester recyclé  
210g/m<sup>2</sup> traité anti-feu  
M1.

**Commande minimum**

1 pièce

**Utilisation**

Intérieure



**Sac de transport**



## AEROSTAND 085 & 120

Totems 85 x 200 cm & 120 x 230 cm

Cette structure en aluminium noir offre un rendu de grande qualité. Elle allie les atouts d'une structure aluminium et la facilité d'utilisation de l'enrouleur. Son avantage principal réside dans la possibilité d'habiller la structure de 2 façons différentes : la 1<sup>ère</sup> est une housse norme anti-feu M1 imprimée en sublimation numérique, la 2<sup>ème</sup> est une affiche imprimée sur une bâche anti-feu norme M1 avec œillets. Les deux options sont disponibles en impression recto seul ou recto/verso. La housse recouvre la structure en aluminium. Quant à l'affiche en bâche, elle se fixe grâce aux œillets aux quatre coins et laisse apparaître la structure noire. L'ensemble s'installe en 2 minutes et se range facilement dans le sac de transport fourni. Son poids léger en fait une structure facilement transportable. Utilisation intérieure exclusivement.

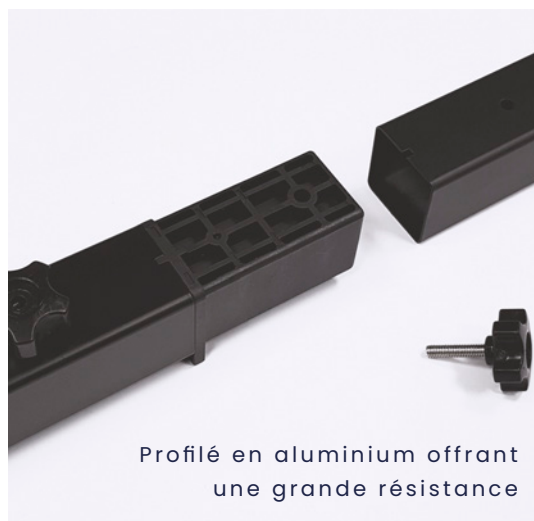



Imprimé en  
**France**

**Dimensions** (poids avec impression)

**AEROSTAND 085**  
85 (L) x 205 (H) cm  
3.4 Kg

**AEROSTAND 120**  
120 (L) x 230 (H) cm  
5.1 Kg

**Conditionnement** (poids hors impression)

6 pcs / carton  
111 x 46 x 32 cm  
0.16 CBM / 20.4 Kg

6 pcs / carton  
127 x 45,5 x 33,5 cm  
0.19 CBM / 21.3 Kg

**Structure**

Structure en aluminium  
noir anodisé mat.  
Pieds PVC noir mat.

**Délais** ( de 1 à 20 pcs )

Classique : 10 jours ouvrés  
Express : 5 jours ouvrés

**Impression**

Toile Polyester recyclé  
210g/m<sup>2</sup> traité anti-feu M1  
**OU**  
Bâche PVC 440g/m<sup>2</sup>  
traité anti-feu norme FR  
M1

**Utilisation**

Intérieure

**Commande minimum**

1 pièce



**Sac de transport**



## AEROSTAND 240 & 300

Photocalls 2.4 m & 3 m

Ces photocalls en aluminium noir offrent un rendu de grande qualité. Ils allient les atouts d'une structure aluminium et la facilité d'utilisation de l'enrouleur. Leur avantage principal réside dans la possibilité d'habiller la structure en impression recto seul ou recto/verso. La housse recouvre la structure en aluminium. L'ensemble s'installe en 2 minutes et se range facilement dans le sac de transport fourni. Leur poids léger en font des structures facilement transportable. Les pieds rétractables permettent de coller le mur d'images à un fond de stand et d'éviter la perte d'espace derrière la structure. Utilisation intérieure exclusivement.







Imprimé en  
**France**

**Dimensions** (poids avec impression)

**AEROSTAND 240**

240 (L) x 230 (H) cm  
8.0 Kg

**AEROSTAND 300**

295 (L) x 230 (H) cm  
8.5 Kg

**Conditionnement** (poids hors impression)

4 pcs / carton  
96 x 39,5 x 38,5 cm  
0.15 CBM / 25.7 Kg

4 pcs / carton  
118 x 39 x 39 cm  
0.18 CBM / 28.1 Kg

**Structure**

Structure en aluminium  
noir anodisé mat.  
Pieds PVC noir mat.

**Impression**

Toile Polyester recyclé  
210g/m<sup>2</sup> traité anti-feu  
M1.

**Utilisation**

Intérieure

**Sac de transport**



**Délais** ( de 1 à 20 pcs )

Classique : 10 jours ouvrés  
Express : 5 jours ouvrés

**Commande minimum**

1 pièce

# AEROSIDE 100 & 240

Murs d'images extérieurs 100 x 180 cm & 240 x 230 cm

Ces murs d'image sont conçus pour l'extérieur. Ces structures en tubes aluminium reposent sur un (ou 2 pour le 240) pied en polypropylène de contenance 40L. Afin de diminuer la portance, la structure aluminium est montée sur des ressorts qui la relient au pied ; ces ressorts permettent au cadre aluminium de s'incliner en fonction du vent si besoin. L'habillage est réalisé dans une matière polyester extensible 210g/m<sup>2</sup> M1. L'impression est réalisée d'office en recto/verso. Elle s'enfile sur la structure comme une housse.

La déclinaison **AEROSIDE 100** est apparenté à un stop-trottoir qualitatif.

La déclinaison **AEROSIDE 240** sera plutôt considéré comme un photocali d'extérieur.

Les structures résistent à un vent maximum de force 7 (50kmh). Un pied de 40L pèse 1kg non rempli et 41kg rempli d'eau. Le pied dispose de roulettes pour le déplacer facilement une fois rempli avec son contenu.

Les structures sont livrées dans leur sac de transport.





Imprimé en  
**France**

**Dimensions** (poids avec impression)

**AEROSIDE 100**

100 (L) x 180 (H) x 54 (I) cm  
50 Kg (pied rempli)

**AEROSIDE 240**

240 (L) x 230 (H) x 54 (I) cm  
100 Kg (pieds remplis)

**Conditionnement** (poids hors impression)

1 pièce / carton  
108 x 23 x 9 cm  
0.02 CBM / 15 Kg

1 pièce / carton  
108 x 26 x 11 cm  
0.03 CBM / 23 Kg

**Structure**

Aluminium,  
Base à eau en PP.

**Impression**

Toile Polyester recyclé  
210g/m<sup>2</sup> traité anti-feu  
M1.

**Utilisation**

Intérieure /  
Extérieure



**Sac de transport**



**Délais** ( de 1 à 20 pcs )

Classique : 10 jours ouvrés  
Express : 5 jours ouvrés

**Commande minimum**

1 pièce

# AEROTESCO 240

## Photocall ajustable

Ce photocall en aluminium noir est un mur d'images composé de 4 tubes transversaux ajustables en hauteur et en largeur et de 2 pieds. Allant jusqu'à 240cm de long, comme 240cm de large, ce photocall est très pratique car facile à installer. Personnalisé en France sur une housse polyester 260g/m<sup>2</sup> avec dos noir occultant, l'habillage convient parfaitement pour une utilisation intérieure avec son traitement anti-feu norme européenne B1. L'ensemble est conditionné dans un sac de transport qui contient le stand complet. L'impression est possible en recto seul ou en recto-verso. La housse est amovible et renouvelable. Les fourreaux en haut et en bas du visuel permettent de faire passer les barres horizontales et de tendre parfaitement le visuel.



Réglage facile.



Structure en aluminium offrant une grande résistance

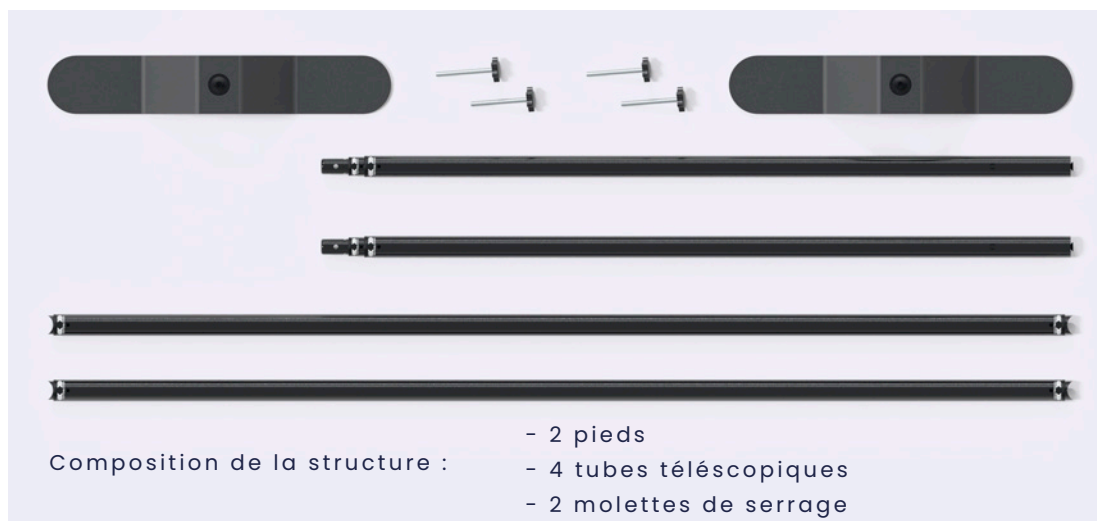



Imprimé en  
**France**

**Dimensions** (poids avec impression)

**AEROTESCO 150**

150 (L) x 240 (H) cm  
7.5 Kg

**AEROTESCO 200**

200 (L) x 240 (H) cm  
7.75 Kg

**AEROTESCO 240**

240 (L) x 240 (H) cm  
8.0 Kg

**Conditionnement** (poids hors impression)

1 pcs / carton  
137 x 12 x 12 cm  
0.02 CBM / 8.5 Kg

1 pcs / carton  
137 x 12 x 12 cm  
0.02 CBM / 8.5 Kg

1 pcs / carton  
137 x 12 x 12 cm  
0.02 CBM / 8.5 Kg

**Structure**

Structure en aluminium noir. Pieds en aluminium noir.

**Impression**

Toile polyester 260g/m<sup>2</sup> avec dos noir occultant.

**Utilisation**

Intérieure

**Sac de transport**



**Délais** ( de 1 à 20 pcs )

Classique : 10 jours ouvrés

**Commande minimum**

1 pièce

## STRETCH BANNER 085 & 100

Totems économiques en aluminium

Structures économiques de 85 ou 100 cm de large en aluminium offrant un rendu de grande qualité. Elles allient les atouts d'une structure aluminium et la facilité d'utilisation de l'enrouleur. L'avantage principal réside dans la possibilité d'habiller la structure recto-verso pour un faible budget : l'habillage respecte la norme anti-feu FR M1 et est imprimé en sublimation numérique en recto-verso. La housse recouvre la structure en aluminium. Sac de transport en Oxford noir. Son poids léger en fait une structure facilement transportable. Utilisation intérieure exclusivement.

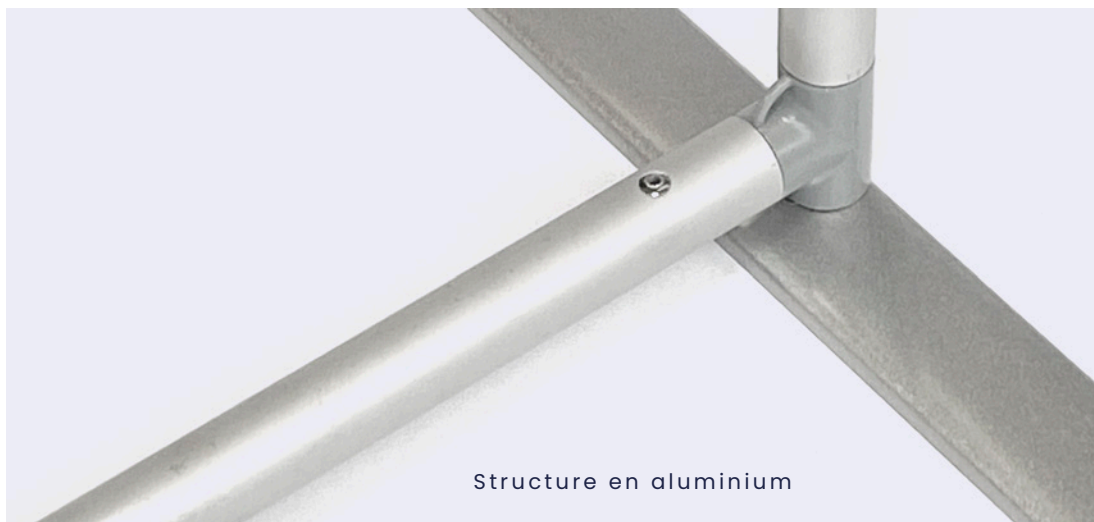



Imprimé en  
**France**

**Dimensions** (poids avec impression)

**STRETCH BANNER 085**

85 (L) x 200 (H) cm  
2.7 Kg

**STRETCH BANNER 100**

100 (L) x 200 (H) cm  
2.9 Kg

**Conditionnement** (poids hors impression)

10 pcs / carton  
90 x 28 x 26 cm  
0.06 CBM / 20 Kg

10 pcs / carton  
105 x 28 x 26 cm  
0.07 CBM / 21 Kg

**Structure**

Structure tubulaire en  
alu Ø 30 mm / 0.25 mm.  
Pieds aluminium.

**Impression**

Toile Polyester recyclé  
210g/m<sup>2</sup> traité anti-feu M1.

**Utilisation**

Intérieure

**Sac de transport**



**Délais** ( de 1 à 20 pcs )

Classique : 10 jours ouvrés  
Express : 5 jours ouvrés

**Commande minimum**

1 pièce

## LES STANDS & TOTEMS

# STRETCH WALL

Photocalls 2.4 m, 3 m, 4 m, 5 m, 6 m

Ces murs d'image ou photocalls sont constitués d'une structure tubulaire en aluminium. Le montage est facile et se fait en 5 minutes : les pictogrammes de couleur permettent d'assembler la totalité de la structure. La toile en polyester est imprimée en sublimation numérique haute définition et se monte ensuite comme une housse. Une impression recto-verso est possible. L'ensemble est livré dans son sac de transport.







Imprimé en  
**France**

**Dimensions** (poids avec impression)

<b>STRETCH WALL 2.4</b>	<b>STRETCH WALL 3</b>	<b>STRETCH WALL 4</b>	<b>STRETCH WALL 5</b>	<b>STRETCH WALL 6</b>
240 (L) x 230 (H) cm	296 (L) x 230 (H) cm	396 (L) x 230 (H) cm	496 (L) x 230 (H) cm	596 (L) x 230 (H) cm
7.4 Kg	10.1 Kg	12 Kg	13.9 Kg	15.7 Kg

**Conditionnement** (poids hors impression)

1 pièce / carton	1 pièce / carton	1 pièce / carton	1 pièce / carton	1 pièce / carton
76 x 27 x 27 cm	76 x 27 x 27 cm	85 x 32 x 27 cm	92 x 37 x 27 cm	126 x 32,5 x 25 cm
0.05 CBM / 5.3 Kg	0.05 CBM / 7.5 Kg	0.07 CBM / 8.4 Kg	0.07 CBM / 9.3 Kg	0.1 CBM / 10.2 Kg

**Structure**

Structure tubulaire en alu Ø 30 mm / 0.25 mm.  
Pieds en métal.

**Impression**

Toile Polyester recyclé 210g/m² traité anti-feu M1.

**Utilisation**

Intérieure

**Sac de transport**



**Délais** ( de 1 à 20 pcs )

Classique : 10 jours ouvrés  
Express : 5 jours ouvrés

**Commande minimum**

1 pièce

## LES STANDS & TOTEMS

# STRETCH GATE

Arche double en aluminium

Arche de 350 cm de large par 245 cm de hauteur. Elle est constituée d'une structure tubulaire en aluminium. Le montage est facile et se fait en 5 minutes : les pictogrammes de couleur permettent d'assembler la totalité de la structure. La toile en polyester recyclé 210g/m<sup>2</sup> traité anti-feu FR MI est imprimée en sublimation numérique haute définition et se monte ensuite comme une housse (chaussette). L'impression recto-verso est systématique. L'ensemble est livré dans son sac de transport. Structure disponible sur stock , impression réalisée après validation de la commande.





Imprimé en  
**France**

**Dimensions** (poids avec impression)

**STRETCH GATE**

347 (L) x 245 (H) x 97 (I) cm

12.9 Kg

**Conditionnement** (poids hors impression)

1 pièce / carton

90 x 30 x 25 cm

0.07 CBM / 9.2 Kg

**Structure**

Structure tubulaire en  
alu Ø 30 mm / 0.25 mm.

**Impression**

Toile Polyester recyclé  
210g/m<sup>2</sup> traité anti-feu M1.

**Utilisation**

Intérieure

**Sac de transport**



**Délais** ( de 1 à 20 pcs )

Classique : 10 jours ouvrés

Express : 5 jours ouvrés

**Commande minimum**

1 pièce

## LES STANDS & TOTEMS

# CURVED WALL

### Stand courbé en aluminium

Ce mur d'image ou photocall de 310 cm de large par 245 cm de haut est constitué d'une structure tubulaire en aluminium. Le montage est facile et se fait en 5 minutes : les pictogrammes de couleur permettent d'assembler la totalité de la structure. La toile en polyester recyclé 210g/m<sup>2</sup> traité anti-feu M1 est imprimée en sublimation numérique haute définition et se monte ensuite comme une housse (chaussette). Une impression recto-verso est possible. L'ensemble est livré dans son sac de transport.





Imprimé en  
**France**

**Dimensions** (poids avec impression)

**CURVED WALL 3**

310 (L) x 245 (H) x 49 (I) cm

10.5 Kg

**Conditionnement** (poids hors impression)

1 pièce / carton

80 x 27 x 27 cm

0.05 CBM / 6.5 Kg

**Structure**

Structure tubulaire en  
alu Ø 30 mm / 0.25 mm.

**Impression**

Toile Polyester recyclé  
210g/m<sup>2</sup> traité anti-feu M1.

**Utilisation**

Intérieure

**Sac de transport**



**Délais** ( de 1 à 20 pcs )

Classique : 10 jours ouvrés

Express : 5 jours ouvrés

**Commande minimum**

1 pièce

## LES STANDS & TOTEMS

# SILVERFRAME 085 & 100

### Box lumineuse en aluminium

Enseignes lumineuses aussi appelées lightbox. Ces stands lumineux sont composés d'un châssis en aluminium d'épaisseur 8cm agrémenté de deux bandeaux de LED sur la hauteur, le tout reposant sur deux pieds larges pour garantir la stabilité. L'impression est réalisée en sublimation numérique sur une toile Polyester diffusant backlit 190g/m<sup>2</sup> traité anti-feu B1 en recto-verso (recommandé) ou recto avec verso noir. Fixation des toiles par bande de silicone sur le contour du tissu. Le montage se fait par glissement du silicone dans la rainure du profilé aluminium. Changement de visuel en moins de 1 minute. L'ensemble est livré dans un sac de transport avec carton individuel. Utilisation indoor exclusivement. Nécessite une prise électrique 220V.





Imprimé en  
**France**

**Dimensions** (poids avec impression)

**SILVERFRAME 085**

85 (L) x 198 (H) x 8 (I) cm  
12 Kg

**SILVERFRAME 100**

100 (L) x 198 (H) x 8 (I) cm  
12.2 Kg

**Conditionnement** (poids hors impression)

1 pièce / carton  
114 x 30.5 x 11 cm  
0.04 CBM / 11 Kg

1 pièce / carton  
114 x 30.5 x 11 cm  
0.04 CBM / 11 Kg

**Structure**

Structure en aluminium.

**Impression**

Toile Polyester diffusant  
backlit 190g/m<sup>2</sup> traité  
anti-feu B1.

**Utilisation**

Intérieure

**Sac de transport**



**Délais** ( de 1 à 20 pcs )

Classique : 10 jours ouvrés  
Express : 5 jours ouvrés

**Commande minimum**

1 pièce

## LES STANDS & TOTEMS

# STD 226 & 426

## Stands parapluie Velcro®

Aussi appelés photocalls, ces stands parapluies droit avec retour se déploient en 2 secondes grâce à leur structure en aluminium articulée.

La toile polyester est fixée par des bandes Velcro® sur toute sa bordure. L'impression est réalisée en sublimation numérique haute définition. L'ensemble est livré entièrement assemblé dans un trolley de transport rigide à roulettes.



Structure en aluminium articulée

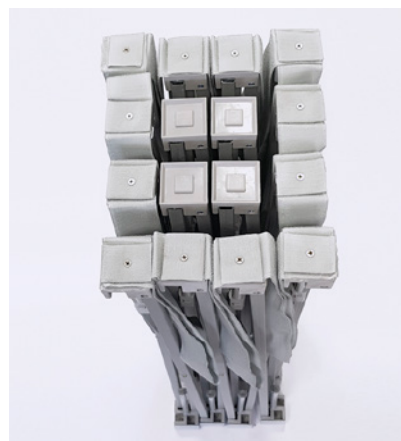

Sac de transport inclus.





Imprimé en  
**France**

**Dimensions** (poids avec impression)

<b>STD 226</b>	<b>STD 426</b>
228 (L) x 228 (H) x 28 (I) cm	308 (L) x 228 (H) x 28 (I) cm
9.2 Kg	11.7 Kg

**Conditionnement** (poids hors impression)

1 pièce / carton	1 pièce / carton
90 x 43 x 39 cm	90 x 43 x 39 cm
0.15 CBM / 10.2 Kg	0.15 CBM / 12.7 Kg

**Structure**

Structure parapluie en aluminium. Fixation de la toile par Velcro®.

**Impression**

Toile Polyester recyclé 210g/m² traité anti-feu M1.

**Utilisation**

Intérieure

**Sac de transport**



**Délais** ( de 1 à 20 pcs )

Classique : 10 jours ouvrés  
Express : 5 jours ouvrés

**Commande minimum**

1 pièce

# SEG

## Stand parapluie à toile tendue

Les stands SEG représentent la solution d'affichage lumineux grand format la plus transportable du marché. L'installation est facile car elle emprunte la technique connue du popup ou parapluie. La finition est meilleure que les stands à fixation par Velcro grâce aux joncs en silicone qui permettent une tension parfaite. En y ajoutant les accessoires nécessaires, la structure peut être habillée au verso également de sorte à présenter le support en milieu de stand et non seulement collée à un mur.



Possibilité de raccorder des stands SEG en ligne droite ou en angle (sur devis). Les éléments de raccordement sont livrés dans une malette (en option).

**NOUVEAU**

# SEG BAR

## Comptoir parapluie à toile tendue

Le **SEG BAR** représente le comptoir d'affichage lumineux le plus transportable du marché. L'installation est facile car elle emprunte la technique connue du popup ou parapluie. La finition est meilleure que les stands à fixation par Velcro grâce aux joncs en silicone qui permettent une tension parfaite. Les LED qui permettent le rétro-éclairage sont en option et ne sont pas obligatoires sur la structure. En optant pour ces LED, il est fortement recommandé de réaliser un graphique avec un fond foncé et laisser le tracé du logo en réserve. L'impression est réalisée sur une matière polyester diffusante 240g/m<sup>2</sup>. La structure est livrée dans un sac de transport inclus avec. Utilisation intérieure exclusivement.





Imprimé en  
**France**

**Dimensions** (poids avec impression)

<b>SEG 240</b>	<b>SEG 300</b>	<b>SEG BAR</b>
224 (L) x 224 (H) x 32 (I) cm	300 (L) x 224 (H) x 35 (I) cm	100 (L) x 95 (H) x 40 (I) cm
11.2 Kg	18.4 Kg	14 Kg

**Conditionnement** (poids hors impression)

1 pièce / carton	1 pièce / carton	1 pièce / carton
86 x 32 x 24 cm	92 x 47 x 32 cm	115 x 34 x 14 cm
0.07 CBM / 12 Kg	0.14 CBM / 19 Kg	0.06 CBM / 15 Kg

**Structure**

Structure en aluminium et PVC.

**Impression**

Toile Polyester diffusante 240g/m<sup>2</sup>.

**Utilisation**

Intérieure

**Sac de transport**



**Délais** ( de 1 à 20 pcs )

Classique : 10 jours ouvrés  
Express : 5 jours ouvrés

**Commande minimum**

1 pièce

## BAR VELCRO

### Comptoir d'accueil pop up

Facile à installer et démonter, cette structure en aluminium est composée de tubes carrés de diamètre 12mm et se déploie en mode parapluie. La tablette supérieure est arrondie sur la face avant. Elle se plie en son milieu pour se ranger dans le sac de transport. Une tablette intérieure est dans la même finition. Le visuel en polyester sublimé est fixé par un velcro de 5cm sur le contour. Pour démonter la structure, il faut détacher le visuel des contours extérieurs et inférieurs puis replier simplement la structure.



Plateaux disponibles en blanc, chêne, bois, noir ou argent.



**NOUVEAU**





Imprimé en  
**France**

**Dimensions** (poids avec impression)

**BAR VELCRO**

96 (L) x 92 (H) x 41 (l) cm

9.8 Kg

**Conditionnement** (poids hors impression)

1 pièce / carton

100 x 29 x 21 cm

0.06 CBM / 9.4 Kg

**Structure**

Comptoir parapluie en aluminium. Fixation de la toile par Velcro®.

**Délais** ( de 1 à 20 pcs )

Classique : 10 jours ouvrés

Express : 5 jours ouvrés

**Impression**

Toile Polyester recyclé  
210g/m<sup>2</sup> traité anti-feu M1.

**Commande minimum**

1 pièce

**Utilisation**

Intérieure

**Sac de transport**



## BAR BACOTA

### Comptoir d'accueil

Comptoir d'accueil avec deux plateaux en haut et en bas. Structure en cannelure PVC. Affiche en bâche PVC 440g/m<sup>2</sup> traité anti-feu norme FR M1 fixé sur la structure par deux bandes Velcro®. 2 sacs de transports inclus.

En option : étagère centrale.



2 sacs de transport Oxford 300D inclus.



Plateaux mélaminés avec Velcro® pour fixer la cannelure PVC.



Structure avec cannelure PVC.



Eléments pour étagère centrale (en option).



Imprimé en  
**France**

**Dimensions** (poids avec impression)

**BAR BACOTA**

90 (L) x 94 (H) x 45 (l) cm

12.5 Kg

**Conditionnement** (poids hors impression)

1 pièce / 2 cartons

94 x 50 x 41 cm

0.19 CBM / 13.7 Kg

**Structure**

Plateaux en mélaminés,  
Structure en cannelure PVC.  
Fixation du visuel par Velcro®.

**Délais** ( de 1 à 20 pcs )

Classique : 5 jours ouvrés

Express : 48 h

**Impression**

Bâche PVC 440g/m<sup>2</sup>  
traité anti-feu norme  
FR M1

**Commande minimum**

1 pièce

**Utilisation**

Intérieure

**Sac de transport**



## LES STANDS & TOTEMS

# AEROBAR 060

Comptoir d'accueil noir

Cette structure en tubes aluminium est habillée d'une housse polyester imprimée en sublimation numérique haute définition. Le produit est livré non assemblé. L'installation est simple grâce aux gaines silicones situées sur les contours inférieur et supérieur de la housse afin de la lier aux plateaux en bois noir. La structure est livrée dans son sac de transport matelassé en polyester Oxford (inclus).

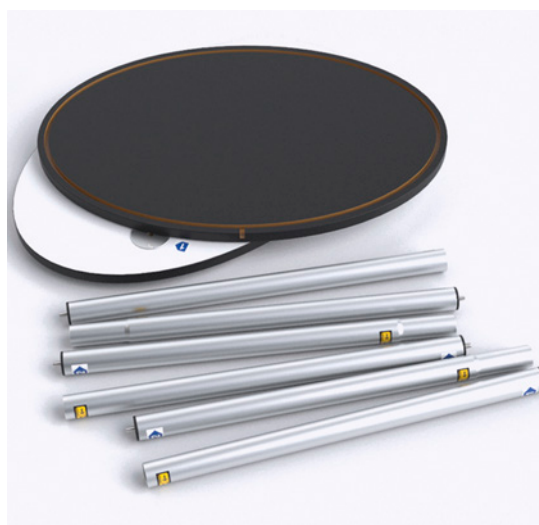





Imprimé en  
**France**

**Dimensions** (poids avec impression)

**AEROBAR 060**

60 (L) x 100 (H) x 40 (I) cm

9.4 Kg

**Conditionnement** (poids hors impression)

1 pièce / carton

65 x 11 x 45 cm

0.03 CBM / 10 Kg

**Structure**

Structure tubulaire  
aluminium.

Plateaux en bois noir.

**Délais** ( de 1 à 20 pcs )

Classique : 10 jours ouvrés

Express : 5 jours ouvrés

**Impression**

Toile Polyester recyclé  
210g/m<sup>2</sup> traité anti-feu M1.

**Commande minimum**

1 pièce

**Utilisation**

Intérieure

**Sac de transport**



# CAPTAIR

## Colonne à air captif

La colonne est constituée d'une structure en PVC gonflable habillée par une toile imprimée en sublimation numérique allover. L'ensemble est lié à un socle lestable pour une utilisation en intérieur et en extérieur. La colonne se gonfle par une valve en 50 secondes. Au centre du tube, un fourreau permet d'insérer un bandeau de LED pour en faire une colonne lumineuse. Le produit est livré entièrement assemblé : il ne reste plus qu'à gonfler la colonne. Cette colonne ne nécessite pas d'alimentation électrique continue. Peu encombrant et léger, ce produit est facilement transportable dans son sac (en option). Gonfleur électrique 150 W ou pompe manuelle en option.



Sac de transport



Bande Velcro® lestable  
Utilisation intérieure /  
extérieure.



Plaque acier 4 Kg  
Utilisation intérieure / extérieure.  
Plaque acier inoxydable noir.

### Les pompes de gonflage



**WA25**



**WA24**  
⚡ 150 W / 220 V



**WA28**  
⚡ 400 W / 220 V



**LED STRIPE 3**  
Guirlande à LED  
⚡ 60 Watts



### **Dimensions** (poids avec impression)

<b>CAPTAIR 45 S</b>	<b>CAPTAIR 45 XL</b>	<b>CAPTAIR 72 L</b>	<b>CAPTAIR 72 XL</b>
45 (Ø) x 120 (H) cm	45 (Ø) x 280 (H) cm	72 (Ø) x 220 (H) cm	72 (Ø) x 280 (H) cm
3.1 Kg	5 Kg	9.6 Kg	11.9 Kg

### **Conditionnement** (poids hors impression)

1 pièce / carton	1 pièce / carton	1 pièce / carton	1 pièce / carton
50 x 50 x 20 cm	50 x 50 x 20 cm	75 x 75 x 20 cm	75 x 75 x 20 cm
0.05 CBM / 3.8 Kg	0.05 CBM / 5.7 Kg	0.11 CBM / 10.3 Kg	0.11 CBM / 12.6 Kg

### **Structure**

Structure gonflable en PVC.

### **Impression**

Toile Polyester Oxford 175g/m².

### **Utilisation**

Intérieure / Extérieure

### **Délais** ( de 1 à 20 pcs )

Classique : 15 jours ouvrés

### **Commande minimum**

1 pièce

### **Sac de transport**



## CAPTAIR EASY

Colonne à air captif

Colonne gonflable à air captif. Le produit est constitué d'une structure gonflable recouverte d'une toile polyester montée sur un plateau PVC en bas. Le montage s'effectue en 1 minute. Repliée, la colonne est facilement transportable puisque légère et peu encombrante. Gonflage : une valve est positionnée au centre du plateau inférieur pour le gonflage et le dégonflage. Le visuel est fabriqué dans une toile 100% polyester recyclé 210g/m<sup>2</sup> traité anti-feu M1. La toile est imprimée en sublimation all-over et est montée avec des joints en silicone à l'extrémité pour fixer facilement la toile aux plateaux. Lestage possible pour utilisation en extérieur.

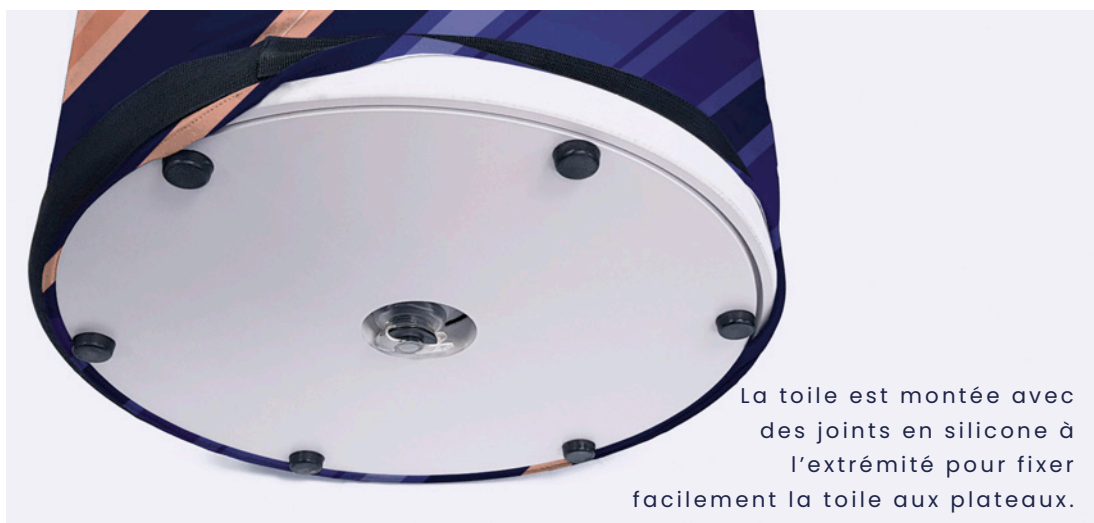

La toile est montée avec des joints en silicone à l'extrémité pour fixer facilement la toile aux plateaux.



Sac de transport



Pompe en option réf. : **WA24**



Imprimé en  
**France**

**Dimensions** (poids avec impression)

<b>CAPTAIR EASY 44 S</b>	<b>CAPTAIR EASY 44 L</b>	<b>CAPTAIR EASY 60 S</b>	<b>CAPTAIR EASY 60 L</b>	<b>CAPTAIR EASY 60 XL</b>
44 (Ø) x 105 (H) cm	44 (Ø) x 220 (H) cm	60 (Ø) x 105 (H) cm	60 (Ø) x 220 (H) cm	60 (Ø) x 300 (H) cm
5.8 Kg	5.5 Kg	8.8 Kg	7.1 Kg	7.9 Kg

**Conditionnement** (poids avec impression)

1pièce / carton	1pièce / carton	1pièce / carton	1pièce / carton	1pièce / carton
50 x 50 x 20 cm	50 x 50 x 20 cm	65 x 65 x 20 cm	65 x 65 x 20 cm	65 x 65 x 20 cm
0.05 CBM / 6.8 Kg	0.05 CBM / 6.5 Kg	0.08 CBM / 10.1 Kg	0.08 CBM / 8.4 Kg	0.08 CBM / 9.2 Kg

**Structure**

Structure gonflable en PVC.  
Plateaux en PVC rigide.

**Délais** ( de 1 à 20 pcs )

Classique : 15 jours ouvrés

**Impression**

Toile Polyester recyclé 210g/m<sup>2</sup> traité anti-feu M1

**Commande minimum**

1 pièce

**Utilisation**

Intérieure / Extérieure

**Sac de transport**



## LES STANDS & TOTEMS

# PORTE DOC 100

## Porte-document

Porte-document design en aluminium. Format A4. Stockage dans sa caisse de transport..Structure disponible sur stock dans notre entrepôt parisien.

### Dimensions

#### PORTE DOC 100

36 (L) x 140 (H) x 28 (l) cm  
7.3 Kg

### Structure

Aluminium & verre

### Délais

72 h

### Commande minimum

1 pièce



### Conditionnement

1pcs / carton  
38 x 21 x 28 cm  
0.02 CBM / 10.3 kg

### Utilisation

Intérieure

### Sac de transport

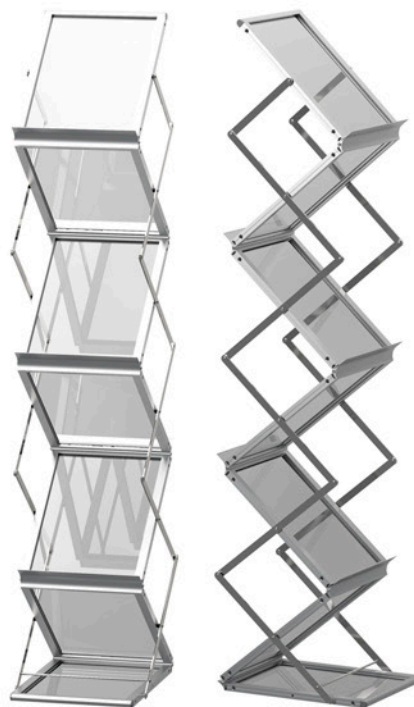

# PORTE DOC S4 & S8

## Porte-document

Un design très compact qui se roule dans un petit sac pour une portabilité parfaite. Accueille des documents au format A4. L'installation est facile et prend moins de 30 secondes. Livraison dans son sac de transport.

### Dimensions

#### PORTE DOC S4

29 (L) x 135 (H) cm  
1.75 Kg

#### PORTE DOC S8

58 (L) x 135 (H) cm  
2 Kg

### Conditionnement

6 pcs / carton

90 x 28 x 30 cm

0.08 CBM / 10.5 Kg

6 pcs / carton

90 x 28 x 30 cm

0.08 CBM / 12 Kg

### Utilisation

Intérieure

### Délais

72 h

### Sac de transport



### Commande minimum

1 pièce



# AEROWEAR 085

Portant nomade pour textile 85 x 200 cm

Portant nomade textile de dimensions 85 x 200cm. Ce portant est composé d'une structure en aluminium anodisé noir mat. Les tubes s'assemblent les uns dans les autres. La barre intermédiaire peut soutenir 5 kg de vêtements accrochés sur cintre. 2 bâches PVC sont placées sur la partie supérieure pour personnaliser ce portant. Les bâches sont tendues par leurs œillets avec des accroches en plastique placées aux 4 coins. L'impression est réalisée en France sur bâche PVC 440g/m<sup>2</sup> traité anti-feu norme M1. Structure livrée dans un sac de transport. Textile non vendu avec.

### Dimensions (poids avec impression)

#### **AEROWEAR 085**

85 (L) x 200 (H) cm

4.1 Kg

### Conditionnement (poids hors impression)

1 pcs / carton

140 x 15 x 15 cm

0.03 CBM / 5.5 Kg

### Structure

Structure en aluminium noir anodisé mat. Pieds PVC noir mat.

### Impression

Bâche PVC 440g/m<sup>2</sup>  
traité anti-feu norme  
FR M1

### Utilisation

Intérieure

### Sac de transport



### Commande minimum

1 pièce

### Délais ( de 1 à 20 pcs )

Classique : 10 jours ouvrés

Express : 5 jours ouvrés



Imprimé en  
**France**



Fixation de l'affiche grâce à 4 œillets.



## **UN OUTIL DE COMMUNICATION NOMADE INÉPUISABLE**

Des X et des enrouleurs, ce n'est pas demain que nous n'en aurons plus besoin. Ils sont faciles à déployer et très économiques, ils conviennent pour les opérations rapides, et n'ont pas peur du transport.

Avec 6 modèles d'enrouleurs et 2 de supports en X, vous aurez le choix du prix avec des entrées de gamme performantes et du haut de gamme qualitatif et élégant.



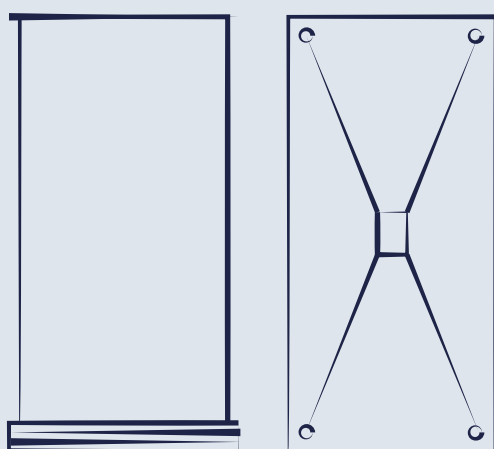

## LES ENROULEURS & KAKEMONOS

*Enrouleurs, kakemonos, ils sont également remarquables sur les salons, foires et autres événements d'entreprise. Ils ont l'avantage d'être une signalétique simple mais efficace, à moindre coût.*

## ROLLACE

Roll up aluminium

Structure en aluminium. Mât en métal finition aluminium avec renfort. Affiche en bâche PVC 440g/m<sup>2</sup> traité anti-feu norme FR M1. Fixation de l'affiche par double face et par clip pour changement d'affiche rapide. Embouts ABS noirs. Pieds interchangeables : l'enrouleur est livré d'office avec un seul pied mais un deuxième pied peut être ajouté en option pour une meilleure stabilité. 6 pièces / carton, cartons individuels. Sac de transport en Oxford 300D matelassé et renforcé aux extrémités inclus.





Imprimé en  
**France**

### Dimensions (poids avec impression)

ROLLACE 060	ROLLACE 080	ROLLACE 085	ROLLACE 100	ROLLACE 120
60 (L) x 160 (H) cm	80 (L) x 200 (H) cm	85 (L) x 200 (H) cm	100 (L) x 200 (H) cm	120 (L) x 200 (H) cm
2.2 Kg	2.7 Kg	2.8 Kg	3.1 Kg	3.5 Kg

### Conditionnement (poids hors impression)

6 pcs / carton	6 pcs / carton	6 pcs / carton	6 pcs / carton	6 pcs / carton
68 x 31 x 23 cm	88 x 31 x 23 cm	93 x 31 x 23 cm	108 x 31 x 23 cm	128 x 31 x 23 cm
0.05 CBM / 10.8 Kg	0.06 CBM / 12.8 Kg	0.07 CBM / 13.5 Kg	0.08 CBM / 15.3 Kg	0.09 CBM / 18.6 Kg

### Structure

Structure en aluminium. Mât en métal finition aluminium avec renfort.

### Délais ( de 1 à 20 pcs )

Classique : 5 jours ouvrés  
Express : 48 h

### Impression

Bâche PVC 440g/m<sup>2</sup> traité anti-feu norme FR M1

### Commande minimum

1 pièce

### Utilisation

Intérieure

### Sac de transport



**NOUVEAU**

## LES ENROULEURS & KAKÉMONOS

# ROLLBASE

Roll up aluminium triangulaire

Structure en aluminium triangulaire. Mât en métal finition aluminium avec renfort. Affiche en bâche PVC 440g/m<sup>2</sup> traité anti-feu norme FR M1. Fixation de l'affiche par double face et par clip pour changement d'affiche rapide. Embouts aluminium noir.

L'enrouleur est livré d'office avec deux pieds. 6 pièces / carton, cartons individuels. Sac de transport en Oxford 300D matelassé et renforcé aux extrémités inclus.

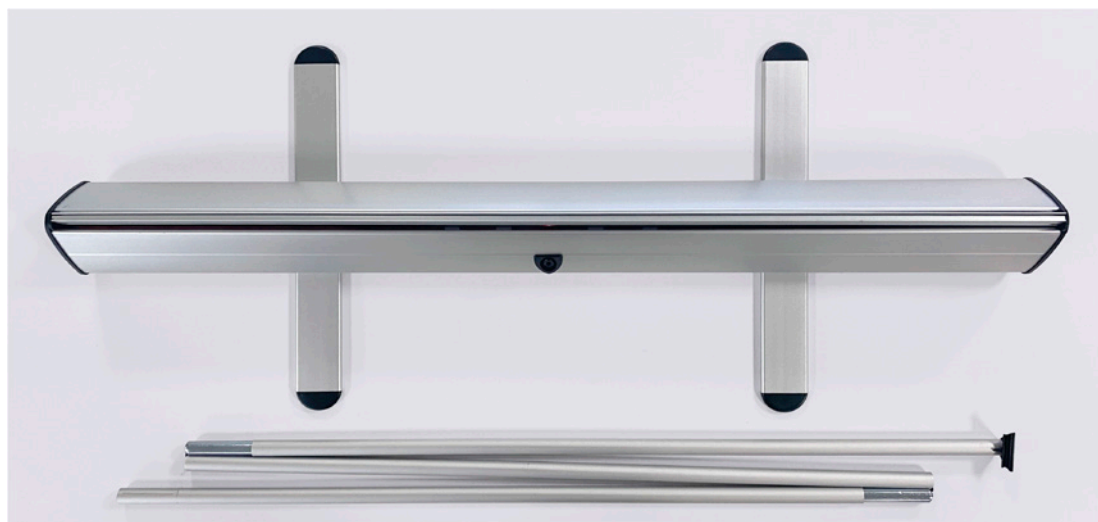
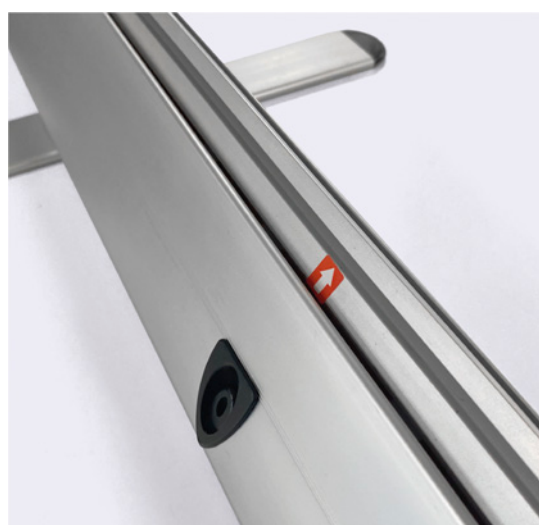



Imprimé en  
**France**

**Dimensions** (poids avec impression)

<b>ROLLBASE 060</b>	<b>ROLLBASE 080</b>	<b>ROLLBASE 085</b>	<b>ROLLBASE 100</b>
60 (L) x 160 (H) cm	80 (L) x 200 (H) cm	85 (L) x 200 (H) cm	100 (L) x 200 (H) cm
1.44 Kg	1.92 Kg	2.04 Kg	2.39 Kg

**Conditionnement** (poids hors impression)

6 pcs / carton	6 pcs / carton	6 pcs / carton	6 pcs / carton
68.5 x 30 x 21 cm	88.5 x 30 x 21 cm	93.5 x 30 x 21 cm	108.5 x 30 x 21 cm
0.04 CBM / 8.6 Kg	0.05 CBM / 11.5 Kg	0.06 CBM / 12.2 Kg	0.07 CBM / 14.3 Kg

**Structure**

Structure en aluminium. Mât en métal finition aluminium avec renfort.

**Délais** ( de 1 à 20 pcs )

Classique : 5 jours ouvrés  
Express : 48 h

**Impression**

Bâche PVC 440g/m<sup>2</sup> traité anti-feu norme FR M1

**Commande minimum**

1 pièce

**Utilisation**

Intérieure

**Sac de transport**



# ROLLUX

## Roll up aluminium luxe

Structure en aluminium. Mât en métal finition aluminium avec renfort. Affiche en bâche PVC 440g/m<sup>2</sup> traité anti-feu norme FR M1. Fixation de l'affiche par double face et par clip pour changement d'affiche rapide. Embouts ABS gris.

L'enrouleur est livré d'office avec deux pieds. 6 pièces / carton, cartons individuels. Sac de transport en Oxford 300D matelassé et renforcé aux extrémités inclus.

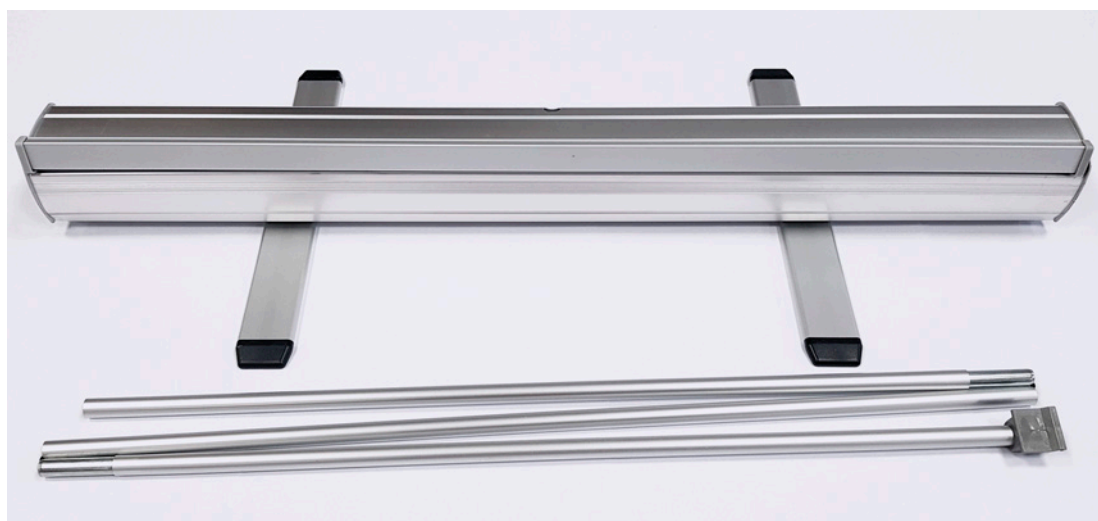



Imprimé en  
**France**

**Dimensions** (poids avec impression)

<b>ROLLUX 060</b>	<b>ROLLUX 080</b>	<b>ROLLUX 085</b>	<b>ROLLUX 100</b>	<b>ROLLUX 150</b>
60 (L) x 160 (H) cm	80 (L) x 200 (H) cm	85 (L) x 200 (H) cm	100 (L) x 200 (H) cm	150 (L) x 200 (H) cm
2.2 Kg	2.7 Kg	2.8 Kg	3.1 Kg	3.5 Kg

**Conditionnement** (poids hors impression)

6 pcs / carton	6 pcs / carton	6 pcs / carton	6 pcs / carton	6 pcs / carton
65 x 34 x 24 cm	85 x 34 x 24 cm	90 x 34 x 24 cm	105 x 34 x 24 cm	155 x 34 x 24 cm
0.05 CBM / 14.6 Kg	0.07 CBM / 15.7 Kg	0.07 CBM / 17.4 Kg	0.08 CBM / 22.4 Kg	1.12 CBM / 31.7 Kg

**Structure**

Structure en aluminium renforcée d'une plaque métal.

**Impression**

Bâche PVC 440g/m<sup>2</sup> traité anti-feu norme FR M1

**Utilisation**

Intérieure

**Sac de transport**



**Délais** ( de 1 à 20 pcs )

Classique : 5 jours ouvrés  
Express : 48 h

**Commande minimum**

1 pièce

## LES ENROULEURS & KAKÉMONOS

# ROLLTECH

## Roll up aluminium premium

Roll up premium avec revêtement noir brillant. Affiche en bâche PVC 440g/m<sup>2</sup> traité anti-feu norme FR M1. Son poids et son envergure garantissent une excellente stabilité. Le mât télescopique est lui aussi travaillé pour faire de ce rollup une structure qualitative. Le sac de transport renforcé assure la protection durant l'expédition et permet de nombreuses réutilisations.

### Dimensions (poids avec impression)

#### **ROLLTECH 085**

85 (L) x 200 (H) x 25 (I) cm  
14 Kg

### Conditionnement (poids hors impression)

4 pcs / carton  
106 x 30 x 47 cm  
0.15 CBM / 30 Kg

### Structure

Structure en aluminium et plastique noir brillant.  
Tige télescopique.

### Impression

Bâche PVC 440g/m<sup>2</sup>  
traité anti-feu norme  
FR M1

### Utilisation

Intérieure

### Sac de transport



### Commande minimum

1 pièce

### Délais ( de 1 à 20 pcs )

Classique : 5 jours ouvrés  
Express : 48 h

Imprimé en  
**France**

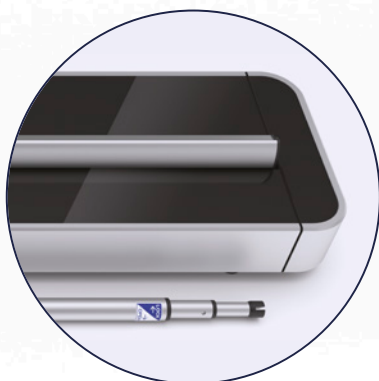



## LES ENROULEURS & KAKÉMONOS

# ROLLTWIN

## Roll up aluminium recto-verso

Enrouleur en aluminium double-face. Les deux affiches sont montées sur leur propre système d'enroulement. Affiches en bâche PVC 440g/m<sup>2</sup> traité anti-feu norme FR M1. Une seule tige en aluminium les maintient en haut. Un renfort métallique sous le corps assure la rigidité de l'ensemble. Le sac de transport matelassé est en polyester. 1 colis individuel contient 2 pièces.



### Dimensions (poids avec impression)

<b>ROLLTWIN 085</b>	<b>ROLLTWIN 100</b>
85 (L) x 200 (H) cm	100 (L) x 200 (H) cm
5.0 Kg	5.8 Kg

### Conditionnement (poids hors impression)

4 pcs / carton	4 pcs / carton
94 x 46 x 23 cm	109 x 46 x 23 cm
0.12 CBM / 19.4 Kg	0.12 CBM / 22.8 Kg

### Structure

Structure en aluminium noir renforcée.

### Impression

Bâche PVC 440g/m<sup>2</sup> traité anti-feu norme FR M1

### Utilisation

Intérieure

### Sac de transport



### Commande minimum

1 pièce

### Délais ( de 1 à 20 pcs )

Classique : 5 jours ouvrés  
Express : 48 h

Imprimé en  
**France**



## ROLLOUTDOOR 085

Enrouleur d'extérieur 85 x 200 cm

Cet enrouleur recto-verso à grande envergure est conçu pour une utilisation en extérieur mais peut être également mis en intérieur. Equipé d'un ressort solide, cet enrouleur présente deux Affiches en bâche PVC 440g/m<sup>2</sup> traité anti-feu norme FR M1. montées sur leur propre système d'enroulement. Les quatre pieds sont lourds et amovibles. 4 piquets sont inclus dans le sac de transport matelassé afin d'ancrer le rollup dans un sol (pour les sols meubles uniquement).

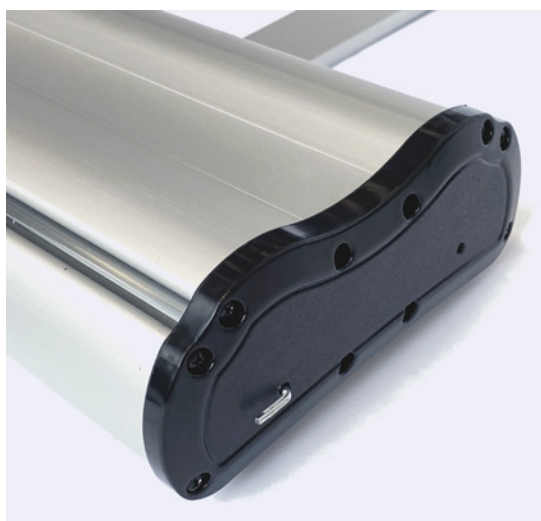



Imprimé en  
**France**

**Dimensions** (poids avec impression)

**ROLLOUTDOOR 085**  
87 (L) x 200 (H) x 20 (I) cm  
8.5 Kg

**Conditionnement** (poids hors impression)

1 pcs / carton  
92 x 25 x 11 cm  
0.03 CBM / 8.4 Kg

**Structure**

Structure en aluminium.

**Délais** ( de 1 à 20 pcs )

Classique : 5 jours ouvrés  
Express : 48 h

**Impression**

Bâche PVC 440g/m<sup>2</sup>  
traité anti-feu norme  
FR M1

**Commande minimum**

1 pièce

**Utilisation**

Intérieure /  
Extérieure

**Sac de transport**



## LES ENROULEURS & KAKÉMONOS

# X PVC

Totem X 60 x 160 cm & 80 x 180 cm

Rotule en PVC rigide avec inclinaison fixe. Traverses en fibre de verre. Affiche en bâche M1. Colisage : 20 pcs / cartons. Pack spécial routage possible. Utilisation intérieure.

### Dimensions (poids avec impression)

<b>XPVC 160</b>	<b>XPVC 180</b>
60 (L) x 160 (H) cm	80 (L) x 180 (H) cm
0.8 Kg	1.0 Kg

### Conditionnement (poids hors impression)

50 pcs / carton	50 pcs / carton
106 x 35 x 35 cm	106 x 35 x 40 cm
0.13 CBM / 22 Kg	0.15 CBM / 23 Kg

### Structure

Traverses en fibre de verre.  
Rotule PVC rigide.

### Impression

Bâche PVC 440g/m<sup>2</sup>  
traité anti-feu norme  
FR M1

### Sac de transport



### Commande minimum

1 pièce

### Délais ( de 1 à 20 pcs )

Classique : 5 jours ouvrés  
Express : 48 h

### Utilisation

Intérieure

Imprimé en  
**France**

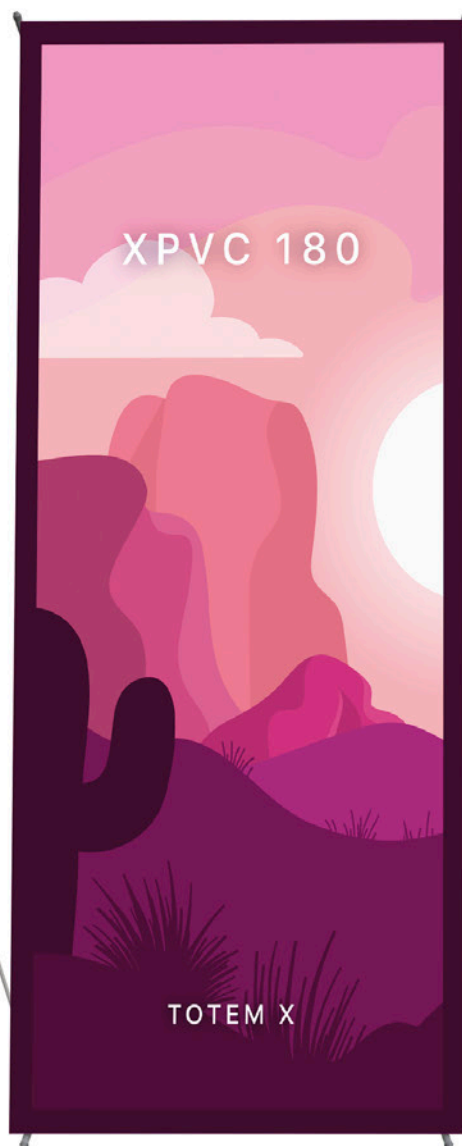
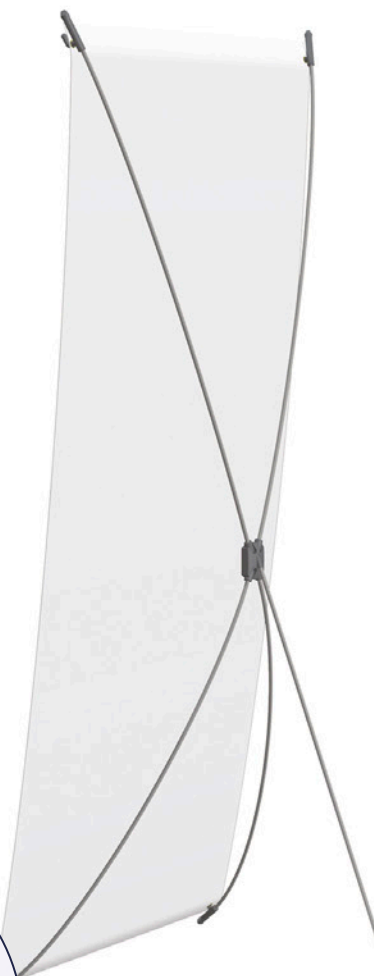

## LES ENROULEURS & KAKÉMONOS

# X PROMO

Totem X 60 x 160 cm

Rotule en PVC rigide avec inclinaison fixe. Traverses en fibre de verre. Affiche en bâche M1. Colisage : 20 pcs / cartons. Pack spécial routage possible. Utilisation intérieure. Au choix : Conditionnement sans tube ou avec tube carton individuel 8 cm x 90 cm.

### Dimensions (poids avec impression)

#### **XPRO 160**

60 (L) x 160 (H) cm

1.1 Kg

### Conditionnement (poids hors impression)

16 pcs / carton

92 x 33 x 42 cm

0.13 CBM / 16.5 Kg

### Structure

Traverses en fibre de verre.

Rotule PVC rigide.

### Impression

Bâche PVC 440g/m<sup>2</sup>

traité anti-feu norme

FR M1

### Sac de transport



### Commande minimum

1 pièce

### Délais ( de 1 à 20 pcs )

Classique : 5 jours ouvrés

Express : 48 h

### Utilisation

Intérieure

Imprimé en  
**France**

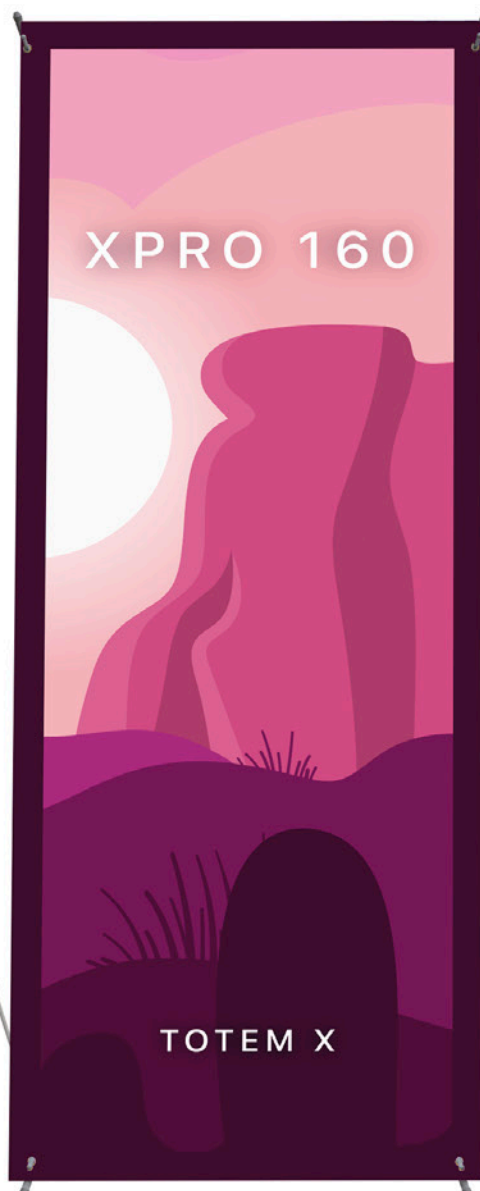
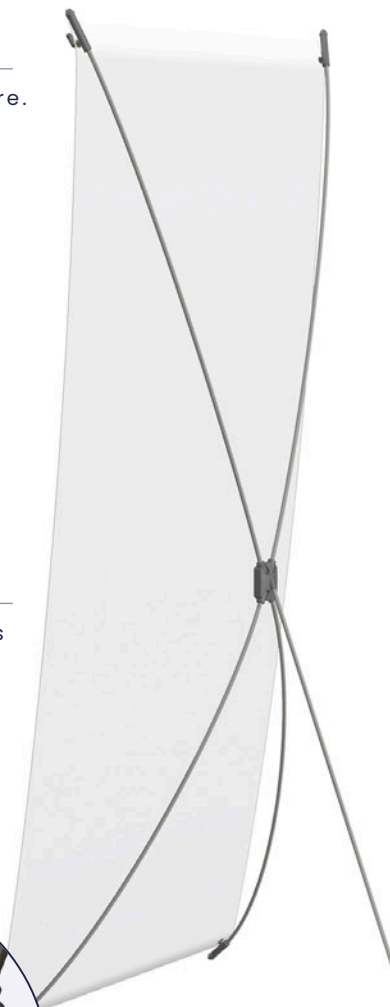
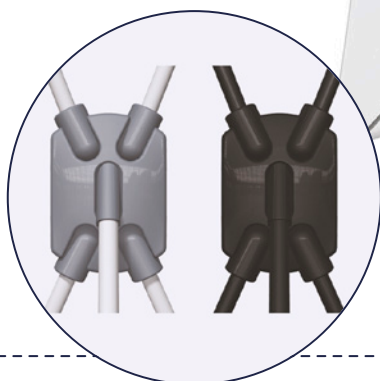

## **MEUBLER SON ESPACE POUR ÊTRE FACILEMENT IDENTIFIABLE**

Lorsqu'on anime un stand sur un événement d'entreprise, la première des préoccupations est de se démarquer de la concurrence et de définir une identité. Installer des meubles sur un stand reste encore peu fréquent. C'est donc à coup sûr un moyen de marquer les esprits de vos visiteurs.

En plus de marquer les esprits, le mobilier U-KNOW participe aussi à la perception d'une agréable expérience client. Vos prospects et clients apprécieront d'être accueillis confortablement dans votre espace de travail, grâce aux canapés, et bien renseignés, grâce au porte-documents. Pour gagner en efficacité, vous pourrez délimiter avec finesse et harmonie plusieurs zones dans l'espace limité du stand : l'accueil/renseignement de premier niveau et un salon de réception pour les relations commerciales plus abouties par exemple.

De plus, grâce au mobilier pour stand d'exposition, vous pouvez aisément jouer avec les volumes pour rendre votre stand visible. Par exemple, les assises cubes peuvent s'empiler pour donner du volume en hauteur, les coussins géants habilleront le sol, rarement utilisé à des fins promotionnelles. Les comptoirs et les porte-documents sont à hauteur d'Homme.

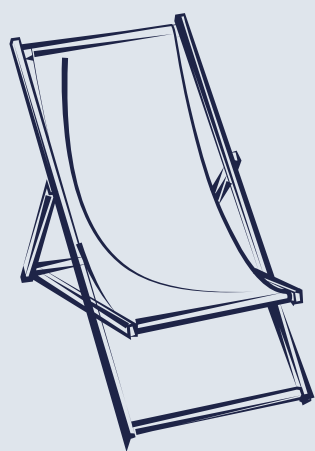

## LE MOBILIER

*Des meubles transportables pour stands personnalisés avec **U-Know**.*

## CAPTAIR XXS

### Pouf & table basse gonflables

Ce pouf et cette table gonflable offrent un confort et une stabilité remarquable. Assis, la position du dos est très droite et fait de ce pouf un excellent objet de mobilier gonflable et personnalisable. Le produit est constitué d'une structure gonflable recouverte d'une toile polyester montée sur un plateau pvc en bas et d'un plateau PVC blanc en haut pour la table basse. Le montage s'effectue en 1 minute. Repliée, la colonne est facilement transportable puisque légère et peu encombrante. Gonflage : une valve est positionnée au centre du plateau inférieur pour le gonflage et le dégonflage. Le visuel est fabriqué dans une toile 100% polyester recyclé 210g/m<sup>2</sup> traité anti-feu M1. La toile est imprimée en sublimation all-over et est montée avec des joints en silicone à l'extrémité pour fixer facilement la toile aux plateaux. lestage possible pour utilisation en extérieur.

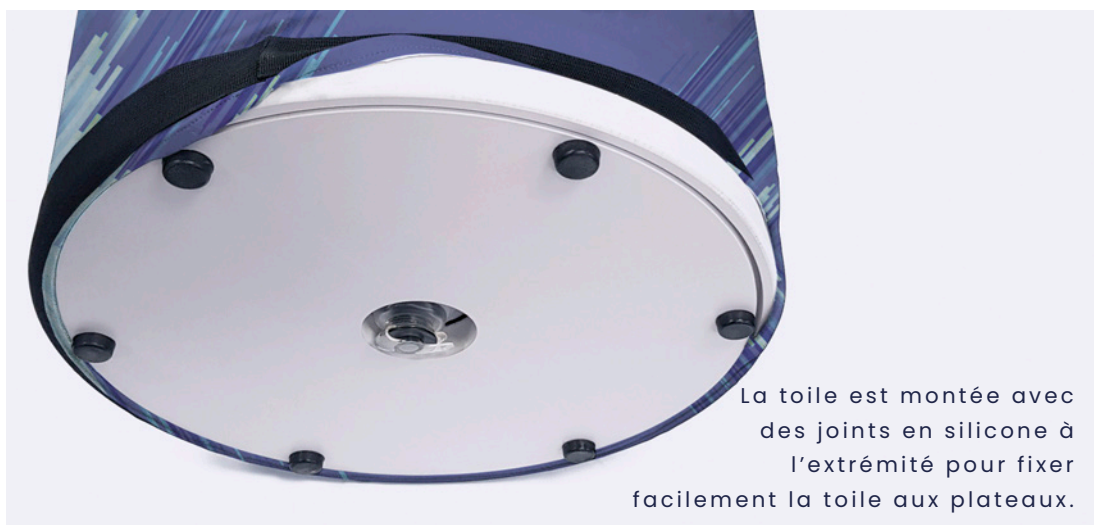

La toile est montée avec des joints en silicone à l'extrémité pour fixer facilement la toile aux plateaux.



Sac de transport



Pompe en option réf. : **WA24**





Imprimé en  
**France**

**Dimensions** (poids avec impression)

**CAPTAIR 44 EASY XXS**

44 (Ø) x 52 (H) cm  
3 Kg

**CAPTAIR 60 EASY XXS**

60 (Ø) x 52 (H) cm  
8.4 Kg

**Conditionnement** (poids avec impression)

1 pièce / carton  
50 x 50 x 20 cm  
0.05 CBM / 3.5 Kg

1 pièce / carton  
65 x 65 x 20 cm  
0.08 CBM / 8.9 Kg

**Structure**

Structure gonflable  
en PVC.  
Plateaux en PVC rigide.

**Impression**

Toile Polyester recyclé  
210g/m<sup>2</sup> traité  
anti-feu M1

**Utilisation**

Intérieure /  
Extérieure

**Délais** ( de 1 à 20 pcs )

Classique : 15 jours ouvrés

**Commande minimum**

1 pièce

**Sac de transport**



## AIR SIT

### Pouf gonflable

Peu encombrant et léger, ce pouf gonflable trouvera sa place en intérieur comme en extérieur. Facile à mettre en place, économique dans le transport et le stockage : il sera votre atout communication pour vos opérations événementielles. Les compartiments assurent une stabilité de forme et d'assise ainsi qu'une grande résistance. Structure gonflable en PVC souple. Housse en polyester imprimée en sublimation numérique haute définition. L'ensemble est livré monté : il ne reste qu'à gonfler en 40 secondes avec une pompe manuelle ou un gonfleur électrique.

**Dimensions** (poids avec impression) **Conditionnement** (poids avec impression)

**AIR SIT**

71 (Ø) x 41 (H) cm

1.2 Kg

1 pièce / carton

60 x 40 x 10 cm

0.02 CBM / 1.6 Kg

**Impression**

Toile Polyester Spandex

260g/m<sup>2</sup>

**Délais** ( de 1 à 20 pcs )

14 jours ouvrés

**Utilisation**

Intérieure / Extérieure

**Structure**

Structure gonflable en PVC.

**Commande minimum**

1 pièce

**Sac de transport**

×



## AIR SOFA

### Siège & canapé gonflables

Peu encombrant et léger, ces sièges gonflables trouveront leur place en intérieur comme en extérieur. Faciles à mettre en place, économiques dans le transport et le stockage : ils seront votre atout communication pour vos opérations événementielles. Les compartiments assurent une stabilité de forme et d'assise ainsi qu'une grande résistance. Structure gonflable en PVC souple. Housse en polyester imprimée en sublimation numérique haute définition. L'ensemble est livré monté : il ne reste qu'à gonfler en 40 secondes avec une pompe manuelle ou un gonfleur électrique.

**Dimensions** (poids avec impression) **Conditionnement** (poids avec impression)

**AIR SOFA 1P**

74 (L) x 75 (H) x 88 (I) cm  
1.8 Kg

1 pièce / carton  
60 x 40 x 10 cm  
0.02 CBM / 1.6 Kg

**AIR SOFA 2P**

120 (L) x 75 (H) x 88 (I) cm  
3 Kg

1 pièce / carton  
60 x 40 x 10 cm  
0.02 CBM / 1.6 Kg

**Impression**

Toile Polyester Spandex 260g/m<sup>2</sup>

**Structure**

Structure gonflable en PVC.

**Délais** ( de 1 à 20 pcs )

14 jours ouvrés

**Commande minimum**

1 pièce

**Utilisation**

Intérieure / Extérieure

**Sac de transport**

×



## BEAN BAG

### Coussin géant

Coussin géant personnalisé, 100% polyester oxford, 330 litres. Impression en sublimation sur toute la surface recto-verso. Fermeture par zip. Garnissage en billes de polystyrène.

En raison du volume important de ces produits, des frais de port supplémentaires peuvent être appliqués. Nous consulter avant passage de la commande.

#### **Dimensions** (poids avec impression)

##### **BEAN BAG M**

160 (L) x 130 (H) ) cm  
6.0 Kg

##### **BEAN BAG L**

180 (L) x 150 (H) ) cm  
7.0 Kg

#### **Impression**

Toile Polyester Oxford  
300D avec enduction.

#### **Délais** ( de 1 à 20 pcs )

14 jours ouvrés

#### **Utilisation**

Intérieure / Extérieure

#### **Structure**

Garnissage en billes de  
polystyrène

#### **Commande minimum**

1 pièce

#### **Sac de transport**

×



## CUBES & BANC

Mobilier en mousse avec housse personnalisable

100% Made in France en mousse haute densité 24Kg/m<sup>3</sup> en 65 Kpa. La toile en polyester recyclé imprimée en sublimation recouvre les 6 faces du cube. Fermeture par zip sur une des arêtes du cube. Possibilité de personnaliser différemment les 6 faces du cube pour une communication unique. Possibilité d'agencer les cubes les uns sur les autres pour créer une identité visuelle forte. Les cubes peuvent accueillir deux personnes assises. Aucune déformation de la mousse. Montage en 10 secondes. Emballage en carton individuel en option.

### Dimensions (poids avec impression)

CUBE L	CUBE XL	BANC
40 (L) x 40 (H) x 40 (I) cm	48 (L) x 48 (H) x 48 (I) cm	120 (L) x 40 (H) x 40 (I) cm
1.7 Kg	2.8 Kg	5.0 Kg

### Conditionnement (poids avec impression)

1 pièce / carton	1 pièce / carton	1 pièce / carton
40 x 40 x 40 cm	48 x 48 x 48 cm	120 x 40 x 40 cm
0.06 CBM / 2.7 Kg	0.11 CBM / 3.8 Kg	0.2 CBM / 6 Kg

### Impression

Toile Polyester recyclé  
210g/m<sup>2</sup> traité anti-feu M1.

### Délais ( de 1 à 20 pcs )

Classique : 10 jours ouvrés  
Express : 5 jours ouvrés

### Utilisation

Intérieure / Extérieure

### Structure

Mousse haute densité  
24Kg/m<sup>3</sup> en 65 Kpa.

### Commande minimum

1 pièce

### Sac de transport

Carton en option



Fabriqué en  
**France**

## CHILIENNE BOIS

### Chaise longue personnalisée

Cette chaise longue confortable en hêtre massif respecte la norme FSC qui assure la gestion durable des forêts. Grâce à ses sécurités anti-pincements, elle répond aux normes françaises du CTBA (Centre Technique du Bois et de l'Ameublement). La toile polyester imprimée en sublimation numérique ou en sérigraphie, est interchangeable et lavable. Elle est livrée montée sous polybag individuel. L'assise personnalisée peut être facilement changée par l'utilisateur. Carton de 2 pièces en option. Frais de port supplémentaires : nous consulter.



L'assise est réglable en 3 positions pour un confort optimal.



La toile se fixe à l'aide d'une baguette de bois dans la rainure puis enroulée autour de la structure pour un maximum de sécurité.

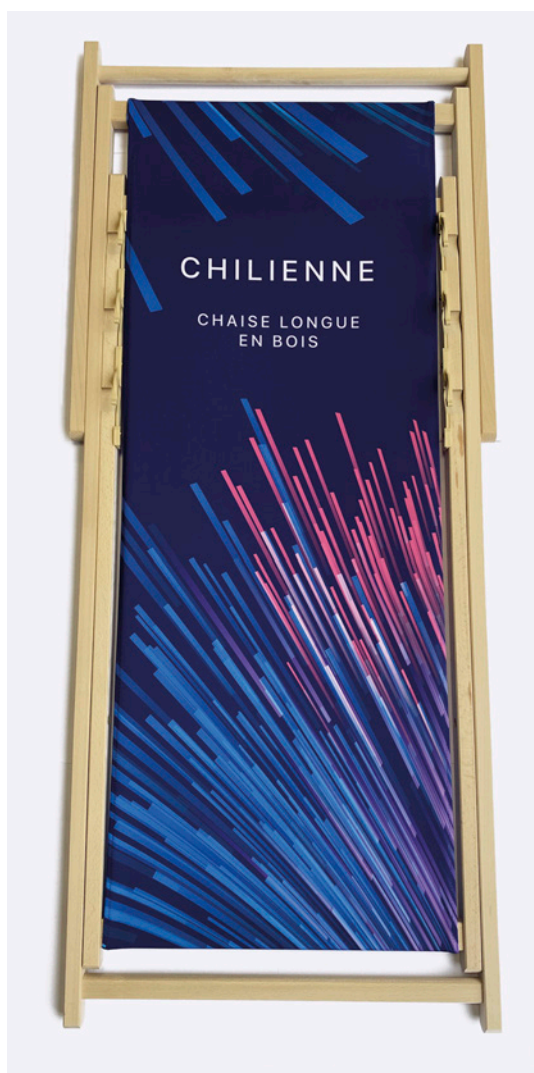



Imprimé en  
**France**

**Dimensions** (poids avec impression)

**CHILIENNE BOIS**

100 (L) x 87 (H) x 62 (l) cm

3.6 Kg

**Conditionnement** (poids avec impression)

1 pièce / carton

100 x 62 x 5 cm

0.03 CBM / 4.6 Kg

**Structure**

Structure en hêtre massif  
 norme FSC.

**Impression**

Toile Polyester Oxford  
 175g/m<sup>2</sup> traité anti-feu  
 M1.

**Utilisation**

Intérieure /  
 Extérieure

**Délais** ( de 1 à 20 pcs )

Classique : 10 jours ouvrés

Express : 5 jours ouvrés

**Commande minimum**

1 pièce

**Sac de transport**



# NAPPES

## Nappes sublimées en Polyester recyclé

Nappe personnalisée made in France en polyester recyclé. Matière Polyester recyclé 210g/m<sup>2</sup> traité anti-feu norme M1. Impression en quadrichromie numérique par sublimation, réalisée dans notre atelier dans l'Oise. Nappe lavable à 40°. Finition avec ourlets et double piqûre sur les contours. Dimensions sur-mesure possibles : nous contacter.

Délai d'expédition : à partir de 5 jours. Nappe livrée sous polybag individuel, pliée et prête à utiliser.

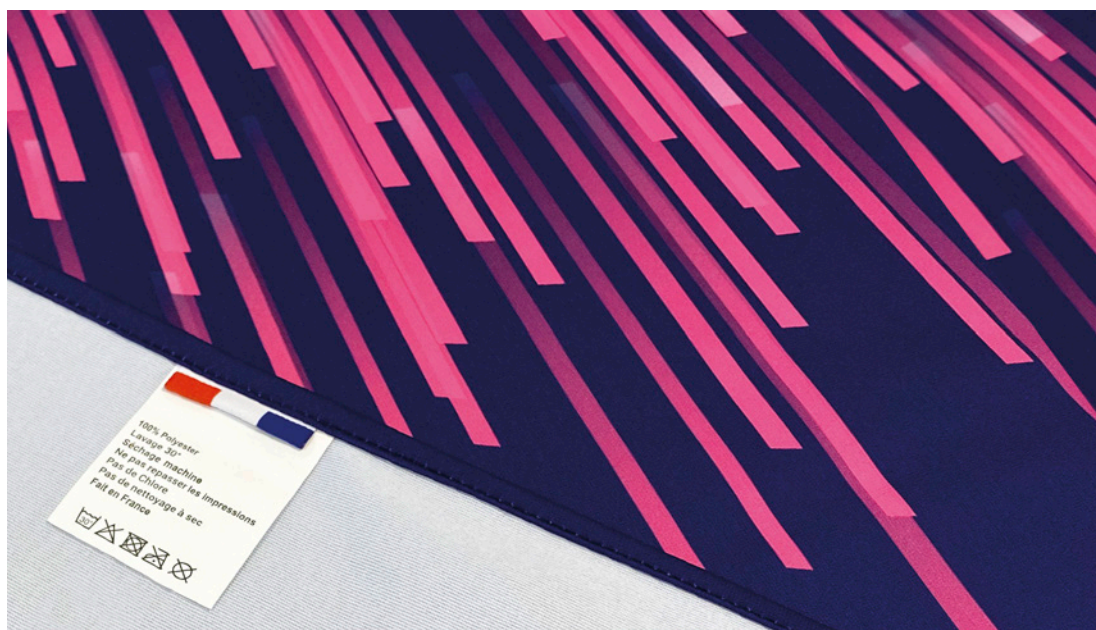

### Dimensions

Taille : 100 x 200 cm Poids : 0.42 kg	Taille : 150 x 150 cm Poids : 0.47 kg	Taille : 150 x 200 cm Poids : 0.63 kg	Taille : 150 x 240 cm Poids : 0.75 kg
Taille : 150 x 300 cm Poids : 0.94 kg	Taille : 200 x 240 cm Poids : 1.00 kg	Taille : 240 x 240 cm Poids : 1.20 kg	Taille : 240 x 300 cm Poids : 1.51 kg

### Impression

Toile Polyester recyclé  
210g/m<sup>2</sup> traité anti-feu M1.

### Utilisation

Intérieure /  
Extérieure

### Sac de transport



### Délais ( de 1 à 20 pcs )

Classique : 10 jours ouvrés  
Express : 5 jours ouvrés

### Commande minimum

1 pièce





Imprimé en  
**France**



## POPTABLE 080

### Table haute pliante

Notre table haute pliante de diamètre 80cm et de hauteur 110cm est constituée d'un plateau en polyéthylène HDPE moulé et de pieds en acier avec un revêtement grainé pour une meilleure durabilité. Les pieds ont un système de verrouillage anti-repli ainsi que des patins en caoutchouc à leurs extrémités. Le mange-debout se replie en quelques secondes et se transporte facilement avec ses hanches et sa housse de protection. Capacité de charge : 150kg. La table peut être sans housse (vierge donc) ou avec housse personnalisée. Lorsqu'elle est personnalisée, la housse est imprimée en sublimation numérique sur une matière Interlock 280g/m<sup>2</sup> très extensible pour épouser au mieux les formes de la table. Des renforts au niveau des pieds sont ajoutés dans l'impression pour garantir la durabilité du print.





**Dimensions** (poids avec impression)

**POPTABLE 080**

Ø 80 x 110 (H) cm

8 Kg

**Conditionnement** (poids hors impression)

1 pièce / carton

81 x 6 x 150 cm

0.07 CBM / 8 Kg

**Structure**

Structure en acier.  
Plateau en polyéthylène  
HDPE moulé.

**Impression**

Toile Polyester Interlock  
280g/m<sup>2</sup>.

**Utilisation**

Intérieure

**Délais** ( de 1 à 20 pcs )

Classique : 15 jours ouvrés

**Commande minimum**

1 pièce

**Sac de transport**

×

# POPTABLE 180 & 240

## Tables pliantes rectangulaires

Constituées de plateaux en polyéthylène HDPE moulés, scindés en 2 pour faciliter le transport et de pieds en acier avec un revêtement grainé pour une meilleure durabilité. Les pieds ont un système de verrouillage anti-repli ainsi que des patins en caoutchouc à leurs extrémités. Capacité de charge : 150kg. Les tables peuvent être livrées sans habillage ou avec habillage personnalisé. Lorsqu'elles sont personnalisées, la housse est imprimée dans l'Oise en sublimation numérique allover sur une matière Interlock 280g/m<sup>2</sup> très extensible pour épouser au mieux les formes de la table. Des renforts au niveau des pieds sont ajoutés dans l'impression pour garantir la durabilité du print.

### **Dimensions** (poids avec impression)

#### **POPTABLE 180**

180 (L) x 75 (l) x 73 (H) cm

11 Kg

#### **POPTABLE 240**

240 (L) x 76 (l) x 74 (H) cm

17 Kg

### **Conditionnement** (poids hors impression)

1 pièce / carton

77 x 8.5 x 92 cm

0.06 CBM / 11 Kg

1 pièce / carton

130 x 9 x 80 cm

0.09 CBM / 17 Kg

### **Structure**

Structure en acier.

Plateau en polyéthylène HDPE moulé.

### **Impression**

Toile Polyester Interlock 280g/m<sup>2</sup>.

### **Commande minimum**

1 pièce

### **Délais** ( de 1 à 20 pcs )

Classique : 15 jours ouvrés

### **Utilisation**

Intérieure

### **Sac de transport**

×



**NOUVEAU**

LE MOBILIER

## POP CHAIR

Chaise pliante

Chaise pliante nomade. Sa conception en HDPE grainé en gris (dossier et assise) et acier (pieds) permet une utilisation en extérieur à l'abri de l'humidité. Diamètre des tubes en acier Ø25mm. Epaisseur de l'acier : 1mm.

Les pieds ont un système de verrouillage anti-repli ainsi que des patins en caoutchouc à leurs extrémités.

Habillage imprimé dans l'Oise en sublimation numérique allover sur une matière Interlock 280g/m<sup>2</sup> très extensible pour épouser au mieux les formes de la chaise. Des renforts au niveau des pieds sont ajoutés dans l'impression pour garantir la durabilité du print.

**Dimensions** (poids hors impression) **Conditionnement** (poids hors impression)

**POP CHAIR**

56 (L) x 46 (l) x 83 (H) cm

4 Kg

6 pièces / carton

112 x 47 x 32 cm

0.17 CBM / 26 Kg

**Impression**

Toile Polyester Interlock 280g/m<sup>2</sup>.

**Délais** ( de 1 à 20 pcs )

15 jours ouvrés

**Utilisation**

Intérieure

**Structure**

Structure en acier.  
Plateau en polyéthylène  
HDPE moulé.

**Commande minimum**

1 pièce

**Sac de transport**

×



# **UNE SIGNALÉTIQUE AUX COULEURS DE VOTRE ENSEIGNE**

Mêlant à la fois les petits prix et l'esthétique, la marque U-Know vous guide à travers vos choix d'oriflammes publicitaires personnalisées, le drapeau d'entreprise ou la flamme qui fera la différence. Voyez grand pour l'impression de votre slogan ou logo, avec des bannières idéales pouvant garantir sécurité et visibilité lors de vos événements. Oubliez les simples affiches et faites place à la communication dynamique, l'oriflamme personnalisée est le moyen économique par excellence à installer partout : devant votre magasin, votre stand, sur un parking, une rue piétonne, ou à l'entrée d'une boutique.

Dans les meilleurs délais, recevez un support imprimé par nos soins, disposant d'une installation rapide et facile, renforçant votre fiabilité et faisant votre force. L'oriflamme se pose, se pique, se plante partout et le tour est joué. Il est conditionné pour résister aux orages, à la pluie, au froid, à la grêle, pivotant sur lui-même en fonction du temps extérieur. Notre gamme de drapeaux publicitaires U-Know conviendra d'ajouter à votre entreprise la diversité qu'il manquait pour s'élever auprès de vos clients, et dépasser vos concurrents.

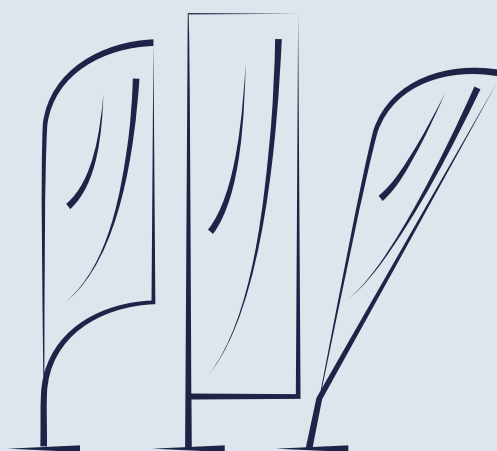

## LES VOILES & DRAPEAUX

*Elles vont pouvoir devenir un excellent vecteur de communication pour votre entreprise, vos événements, votre marque, vos commerces ou vos sites.*

# SET TABLE FLAG

## Oriflamme de table

Cette oriflamme de bureau est composée d'un mat en métal souple. L'impression est réalisée sur une matière polyester 115g/m<sup>2</sup>. L'impression est faite sur le recto, visible au verso par transparence. La sacoche de transport polyester taffetas est offerte. Le montage se fait en 30 secondes.



### **Dimensions**

#### **FF040**

Voile : 23 x 37 cm

Voile + mât : 23 x 40 cm

### **Conditionnement**

100 pcs / carton

38 x 21 x 28 cm

0.02 CBM / 10.3 kg

### **Structure**

Mât en métal.

### **Impression**

Maille bloquée polyester  
115g/m<sup>2</sup> visible au verso  
par transparence.

### **Sac de transport**



### **Commande minimum**

10 pièces

### **Délais** ( de 10 à 100 pcs )

Classique : 15 jours ouvrés

### **Utilisation**

Intérieure





# MINI FLAGS

Oriflamme pour voiture

### **FF060 - MINI FLAG VENTOUSE**

Cette oriflamme de bureau est composée d'un mat en métal souple. L'impression est réalisée sur une matière polyester 115g/m<sup>2</sup>. L'impression est faite sur le recto, visible au verso par transparence. La sacoche de transport polyester taffetas est offerte. Le montage se fait en 30 secondes.

### **FF065 - MINI CAR FLAG**

Drapeau fixation vitre de voiture. Utilisation extérieure. Matière 100% polyester. Impression sublimation numérique. Impression traversée visible double face. Mât en fibre de carbone qui s'accroche sur une vitre de voiture. Sacoche de transport polyester taffetas offerte.



#### **Dimensions**

##### **FF060 & FF065**

Voile : 24 x 59 cm

Voile + mât : 24 x 67 cm

#### **Conditionnement**

100 pcs / carton

38 x 21 x 28 cm

0.02 CBM / 10.3 kg

#### **Structure**

Mât en fibre de carbone.

#### **Impression**

Maille bloquée polyester 115g/m<sup>2</sup> visible au verso par transparence.

#### **Sac de transport**



#### **Commande minimum**

1 pièce

#### **Délais ( de 10 à 50 pcs )**

Classique : 15 jours ouvrés

#### **Utilisation**

Intérieure /  
Extérieure



**RECTO  
VERSO  
POSSIBLE**

# TREK FLAG

## Drapeaux meneur d'allure

Ces sacs à dos porte-drapeau aussi appelés **meneur d'allure** sont particulièrement adaptés aux opérations de street marketing et aux courses à pied.

Le sac à dos est monté sur une coque thermoformée épousant la forme du dos. Serrage poitrine et taille. Voile maille 100% polyester 115g/m<sup>2</sup>.

L'impression est réalisée en sublimation numérique Haute-Définition, en recto ou recto/verso. L'installation se fait en 1 minute.

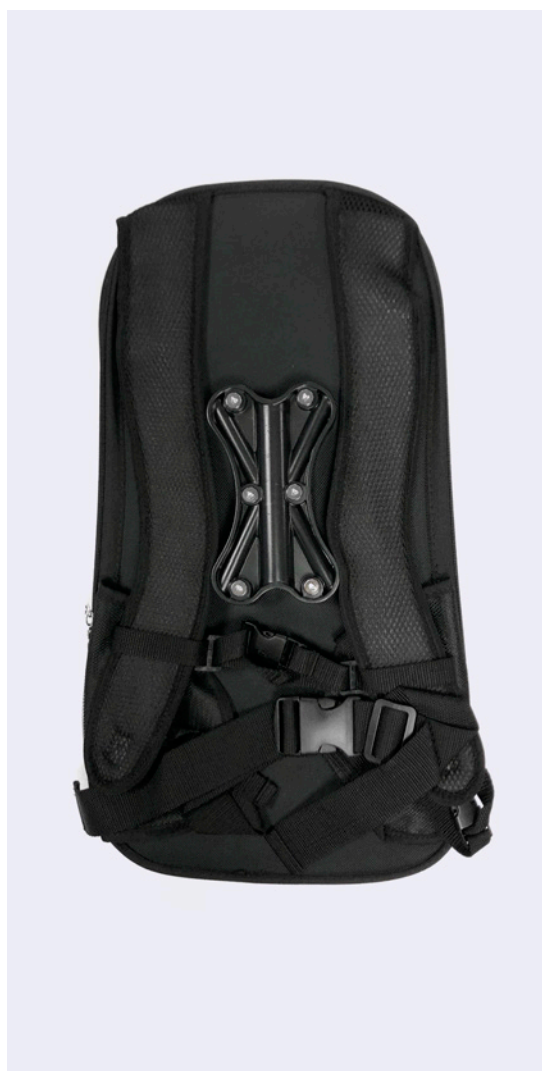



**RECTO  
VERSO  
POSSIBLE**

### Dimensions

#### TREK FLAG FF

Voile : 56 x 103 cm  
Voile + mât : 56 x 200 cm

#### TREK FLAG WF

Voile : 54 x 124 cm  
Voile + mât : 54 x 210 cm

#### TREK FLAG X

Affiche : 65 x 122 cm  
Affiche + mât : 65 x 122 cm

### Conditionnement

10 pcs / carton  
62 x 55 x 33 cm  
0.11 CBM / 14.3 Kg

10 pcs / carton  
62 x 55 x 33 cm  
0.11 CBM / 14.3 Kg

10 pcs / carton  
62 x 55 x 33 cm  
0.11 CBM / 14.3 Kg

### Impression

Maille bloquée polyester 115g/m<sup>2</sup> visible au verso par transparence.

Bâche PVC 440g/m<sup>2</sup>  
traité anti-feu norme FR M1

### Structure

Coque thermoformée épousant la forme du dos. Mât en fibre de carbone.

#### Délais ( de 1 à 20 pcs )

Classique : 10 jours ouvrés

#### Commande minimum

1 pièce

#### Sac de transport



#### Utilisation

Intérieure /  
Extérieure

# PETITES VOILES

Oriflammes FLYING & WIND de moins de 2 m

Ces oriflammes d'intérieur se caractérisent par leur conditionnement. Les mâts sont livrés dans une housse de transport individuelle contenant une plaque acier 20x20cm idéale pour les opérations en magasin et hall d'accueil. La voile en maille polyester 115g/m<sup>2</sup> est imprimée en sublimation numérique ou en sérigraphie (MOQ : 50 pcs pour la sérigraphie), en recto ou en recto/verso.

En impression recto seule, le visuel est visible des 2 côtés par transparence. Finition de la voile en coupe franche pour recto et avec ourlet pour recto-verso.

Pour les opérations d'envergure avec plusieurs points de vente à équiper, ces voiles existent en carton individuel de sorte à pouvoir router facilement sur plusieurs destinations.



Plaque et mât pour FF 140 & WF 150.



Plaque et mât pour FF 180 & WF 210.



Housse de transport en intissé, compartiments de rangement pour mât + voile.



Imprimé en  
**France\***

### Dimensions

WF 140	WF 210	FF 140	FF 180
Voile : 40 x 115 cm	Voile : 50 x 185 cm	Voile : 40 x 100 cm	Voile : 70 x 150 cm
Voile + mât : 40 x 150 cm	Voile + mât : 50 x 210 cm	Voile + mât : 40 x 136 cm	Voile + mât : 70 x 180 cm

### Conditionnement

20 pcs / carton	20 pcs / carton	20 pcs / carton	20 pcs / carton
131 x 20 x 20 cm	131 x 20 x 20 cm	131 x 20 x 20 cm	131 x 20 x 20 cm
0.05 CBM / 27 Kg	0.05 CBM / 29.5 Kg	0.05 CBM / 27 Kg	0.05 CBM / 29.5 Kg

### Structure

Mâts en aluminium sur  
FF 140 & WF 140.  
Mâts en fibre de carbone  
sur FF 180 & WF 210.

### Impression

Maille bloquée polyester  
115g/m<sup>2</sup> visible au verso  
par transparence.

### Délais ( de 1 à 20 pcs )

Classique : 10 jours ouvrés  
Express : 4 jours ouvrés

### Utilisation

Intérieure

### Commande minimum

1 pièce

### Sac de transport



\*Pour toutes les  
commandes passées  
en Express.

# ARCHGATE

Arches tubulaires en fibre de carbone

Arche d'entrée publicitaire personnalisée. Structure composée de mâts en fibre de carbone qui s'assemblent les uns dans les autres.

La voile s'insère dans le mât comme un beach flag puis on fixe le mât sur les pieds. Impression recto sur maille bloquée polyester 115g/m<sup>2</sup>, visible au verso par transparence.

Fourreau noir en Oxford 300D. La structure se monte comme un oriflamme et se fixe aux mêmes pieds (en option) que les oriflammes classiques.

Arche parfaite pour identifier un espace de vente. Utilisation intérieure ou extérieure.



Sac de transport en polyester 300 D avec compartiments de rangement.



### **Dimensions** (poids avec plaques)

#### **ARCHGATE 380**

380 (L) x 240 (H) cm  
15 Kg

#### **ARCHGATE 550**

550 (L) x 340 (H) cm  
16 Kg

### **Conditionnement**

5 pièces / carton  
100 x 15 x 15 cm  
0.02 CBM / 5 Kg

5 pcs / carton  
105 x 15 x 15cm  
0.02 CBM / 7 Kg

### **Structure**

Fibre de carbone et fibre de verre

### **Impression**

Maille bloquée polyester 115g/m<sup>2</sup> visible au verso par transparence.

### **Utilisation**

Intérieure /  
Extérieure

### **Sac de transport**



### **Délais** ( de 1 à 20 pcs )

Classique : 10 jours ouvrés

### **Commande minimum**

1 pièce

# LEAF & MAGNUM FLAG

## Oriflammes originales

Voile en matière 100% polyester 115g/m<sup>2</sup>. 2 techniques d'impressions possibles : numérique ou sérigraphique. En impression recto seul, le visuel est visible de l'autre côté par transparence.

En impression numérique, il est possible d'imprimer en recto/verso ; une feuille occultante insérée entre les deux côtés permet d'avoir une meilleure lisibilité. Le fourreau noir de la voile est renforcé et fabriqué dans un polyester Oxford 300 D. Le mât est en fibre de carbone (très résistant).

Les mâts se fixent sur tous les pieds de la même manière. L'axe de rotation présent sur les pieds pivote à 360°. Utilisation intérieure et extérieure.

Garanti pour un vent inférieur à 70 km/h.



Ø intérieur du mât : 1.4 cm



Mât en aluminium



Sac de transport en polyester 300 D avec compartiments de rangement pour mât et voile.



RECTO  
VERSO  
POSSIBLE



### Dimensions

#### MAGNUM FLAG (MF 310)

Voile : 100 x 203 cm  
Voile + mât : 100 x 310 cm

#### LEAF FLAG (LF 310)

Voile : 90 x 208 cm  
Voile + mât : 90 x 310 cm

### Conditionnement

10 pcs / carton  
127 x 27 x 18 cm  
0.06 CBM / 15.7 Kg

10 pcs / carton  
127 x 27 x 18 cm  
0.06 CBM / 15.7 Kg

### Structure

Mâts en aluminium.

### Impression

Maille bloquée polyester  
115g/m<sup>2</sup> visible au verso  
par transparence.

### Utilisation

Intérieure /  
Extérieure

### Sac de transport



### Délais ( de 1 à 20 pcs )

Classique : 10 jours ouvrés  
Express : 4 jours ouvrés

### Commande minimum

1 pièce

\*Pour toutes les  
commandes passées  
en Express.

### FF SERIES

#### Oriflammes goutte d'eau

Voile en matière 100% polyester 115g/m<sup>2</sup>. 2 techniques d'impressions possibles : numérique ou sérigraphique. En impression recto seul, le visuel est visible de l'autre côté par transparence.

En impression numérique, il est possible d'imprimer en recto/verso ; une feuille occultante insérée entre les deux côtés permet d'avoir une meilleure lisibilité. Le fourreau noir de la voile est renforcé et fabriqué dans un polyester Oxford 300 D. Le mât est en fibre de carbone (très résistant).

Les mâts se fixent sur tous les pieds de la même manière. L'axe de rotation présent sur les pieds pivote à 360°. Les voiles se tendent sur tous les mâts grâce à un élastique. Utilisation intérieure et extérieure.

Garanti pour un vent inférieur à 70 km/h.



Poignet avec grip.  
Ø intérieur du mât : 1.4 cm



Les mâts en fibre de carbone offrent une grande souplesse et une meilleure résistance que l'aluminium.



Sac de transport en polyester 300 D avec compartiments de rangement pour mât et voile.



### Dimensions

#### FF 220

Voile : 75 x 185 cm  
Voile + mât : 75 x 220 cm

#### FF 350

Voile : 110 x 275 cm  
Voile + mât : 110 x 350 cm

#### FF 480

Voile : 120 x 390 cm  
Voile + mât : 120 x 480 cm

### Conditionnement

20 pcs / carton  
156 x 18 x 22 cm  
0.06 CBM / 12 Kg

10 pcs / carton  
156 x 17 x 18 cm  
0.05 CBM / 11.7 Kg

10 pcs / carton  
153 x 18 x 20 cm  
0.06 CBM / 13 Kg

### Structure

Mât en fibre de carbone.

### Impression

Maille bloquée polyester  
115g/m<sup>2</sup> visible au verso  
par transparence.

### Utilisation

Intérieure /  
Extérieure

### Sac de transport



### Délais ( de 1 à 20 pcs )

Classique : 10 jours ouvrés  
Express : 4 jours ouvrés

### Commande minimum

1 pièce

\*Pour toutes les  
commandes passées  
en Express.

## WF SERIES

### Oriflammes wind classiques

Voile en matière 100% polyester 115g/m<sup>2</sup>. 2 techniques d'impressions possibles : numérique ou sérigraphique. En impression recto seul, le visuel est visible de l'autre côté par transparence.

En impression numérique, il est possible d'imprimer en recto/verso ; une feuille occultante insérée entre les deux côtés permet d'avoir une meilleure lisibilité. Le fourreau noir de la voile est renforcé et fabriqué dans un polyester Oxford 300 D. Le mât est en fibre de carbone (très résistant).

Les mâts se fixent sur tous les pieds de la même manière. L'axe de rotation présent sur les pieds pivote à 360°. Les voiles se tendent sur tous les mâts grâce à un élastique. Utilisation intérieure et extérieure.

Garanti pour un vent inférieur à 70 km/h.



Poignet avec grip.  
Ø intérieur du mât : 1.4 cm



Les mâts en fibre de carbone offrent une grande souplesse et une meilleure résistance que l'aluminium.



Sac de transport en polyester 300 D avec compartiments de rangement pour mât et voile.



### Dimensions

#### WF 240

Voile : 65 x 200 cm  
Voile + mât : 65 x 240 cm

#### WF 290 **NOUVEAU**

Voile : 72 x 242 cm  
Voile + mât : 72 x 290 cm

#### WF 350

Voile : 70 x 279 cm  
Voile + mât : 70 x 350 cm

#### WF 470

Voile : 80 x 379 cm  
Voile + mât : 80 x 470 cm

### Conditionnement

20 pcs / carton  
108 x 24 x 18 cm  
0.05 CBM / 13.2 Kg

10 pcs / carton  
130 x 15 x 17 cm  
0.03 CBM / 8 Kg

10 pcs / carton  
141 x 17 x 16 cm  
0.04 CBM / 9 Kg

10 pcs / carton  
141 x 17 x 20 cm  
0.05 CBM / 12.6 Kg

### Structure

Mât en fibre de carbone.

### Impression

Maille bloquée polyester  
115g/m<sup>2</sup> visible au verso  
par transparence.

### Utilisation

Intérieure /  
Extérieure

### Sac de transport



### Délais ( de 1 à 20 pcs )

Classique : 10 jours ouvrés  
Express : 4 jours ouvrés

### Commande minimum

1 pièce

\*Pour toutes les  
commandes passées  
en Express.

### VF SERIES

#### Oriflammes verticales / rectangulaires

Voile en matière 100% polyester 115g/m<sup>2</sup>. 2 techniques d'impressions possibles : numérique ou sérigraphique. En impression recto seul, le visuel est visible de l'autre côté par transparence.

En impression numérique, il est possible d'imprimer en recto/verso ; une feuille occultante insérée entre les deux côtés permet d'avoir une meilleure lisibilité. Le fourreau noir de la voile est renforcé et fabriqué dans un polyester Oxford 300 D. Le mât est en fibre de carbone (très résistant).

Les mâts se fixent sur tous les pieds de la même manière. L'axe de rotation présent sur les pieds pivote à 360°. Les voiles se tendent sur tous les mâts grâce à un élastique. Utilisation intérieure et extérieure.

Garanti pour un vent inférieur à 70 km/h.



Poignet avec grip.  
Ø intérieur du mât : 1.4 cm



Les mâts en fibre de carbone offrent une grande souplesse et une meilleure résistance que l'aluminium.



Sac de transport en polyester 300 D avec compartiments de rangement pour mât et voile.



**RECTO  
VERSO  
POSSIBLE**

Imprimé en  
**France\***

**Dimensions**

**VF 210**

Voile : 70 x 180 cm  
Voile + mât : 70 x 210 cm

**VF 300**

Voile : 70 x 270 cm  
Voile + mât : 70 x 300 cm

**VF 420**

Voile : 70 x 350 cm  
Voile + mât : 70 x 420 cm

**Conditionnement**

10 pcs / carton  
116 x 17 x 18 cm  
0.04 CBM / 8.3 Kg

10 pcs / carton  
155 x 17 x 18 cm  
0.05 CBM / 11 Kg

10 pcs / carton  
148 x 20 x 20 cm  
0.06 CBM / 15 Kg

**Structure**

Mât en fibre de carbone.

**Impression**

Maille bloquée polyester  
115g/m<sup>2</sup> visible au verso  
par transparence.

**Utilisation**

Intérieure /  
Extérieure

**Sac de transport**



**Délais ( de 1 à 20 pcs )**

Classique : 10 jours ouvrés  
Express : 4 jours ouvrés

**Commande minimum**

1 pièce

\*Pour toutes les commandes passées en Express.

# GIANT FLAG

## Oriflammes géantes

Voile en matière 100% polyester 115g/m<sup>2</sup>. Disponible en impression recto numérique seul, le visuel est visible de l'autre côté par transparence.

Le fourreau noir de la voile est renforcé et fabriqué dans un polyester Oxford 300 D. Le mât est en fibre de carbone (très résistant).

Les mâts se fixent sur tous les pieds de la même manière. L'axe de rotation MATP90 présent sur le croisillon acier **MATP02** pivote à 360°. Les voiles se tendent sur tous les mâts grâce à un élastique. Utilisation extérieure.

Garanti pour un vent inférieur à 70 km/h.



### Dimensions

#### WF 240

Voile : 65 x 200 cm

Voile + mât : 65 x 240 cm

#### WF 240

Voile : 65 x 200 cm

Voile + mât : 65 x 240 cm

#### WF 240

Voile : 65 x 200 cm

Voile + mât : 65 x 240 cm

#### WF 350

Voile : 70 x 279 cm

Voile + mât : 70 x 350 cm

#### WF 350

Voile : 70 x 279 cm

Voile + mât : 70 x 350 cm

#### WF 350

Voile : 70 x 279 cm

Voile + mât : 70 x 350 cm

#### WF 470

Voile : 80 x 379 cm

Voile + mât : 80 x 470 cm

#### WF 470

Voile : 80 x 379 cm

Voile + mât : 80 x 470 cm

#### WF 470

Voile : 80 x 379 cm

Voile + mât : 80 x 470 cm

### Conditionnement

10 pcs / carton

136 x 23 x 24 cm

0.08 CBM / 17.9 Kg

10 pcs / carton

136 x 23 x 24 cm

0.08 CBM / 20.9 Kg

10 pcs / carton

136 x 23 x 24 cm

0.08 CBM / 23.9 Kg

### Structure

Mât en fibre de carbone haute résistance.

### Impression

Maille bloquée polyester 115g/m<sup>2</sup> visible au verso par transparence.

### Utilisation

Extérieure

### Délais ( de 1 à 20 pcs )

Classique : 10 jours ouvrés

Express : 4 jours ouvrés

### Commande minimum

1 pièce

### Sac de transport





Imprimé en  
**France\***



\*Pour toutes les commandes passées en Express.

## LES EMBASES

Une gamme unique de pieds sur le marché.

Toutes les structures des signalétiques **U-Know** sont disponibles sur stock en grands volumes dans notre entrepôt de Roissy. Au même titre que les mâts en fibre de carbone, les embases sont stockées afin d'assurer des délais de livraison toujours plus courts. 400 voiles pour dans 2 semaines avec des plaques acier ? **U-Know** a le stock nécessaire pour y répondre.

### Socles PVC béton



**MATP27**

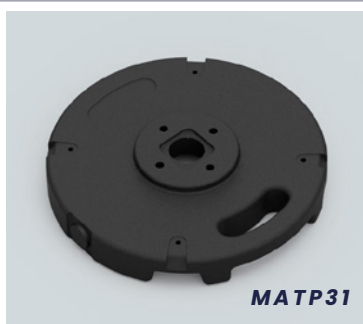

**MATP31**

#### **MATP27**

Socle béton 10 kg avec axe de rotation  
Ø40 cm  
11 Kg

#### **MATP31**

Socle béton 10 kg seul sans axe  
Ø40 cm  
10 Kg

### Plaques en acier inoxydable

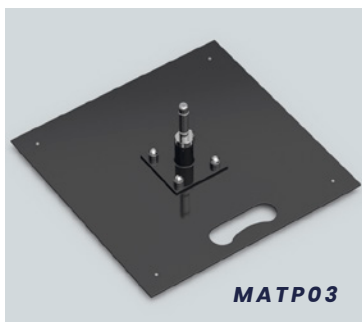

**MATP03**



**MATP13**

#### **MATP03**

Plaque acier 5 kg avec axe de rotation  
40 x 40 cm  
6 Kg

#### **MATP13**

Plaque acier 10 kg avec axe de rotation  
40 x 40 cm  
11 Kg

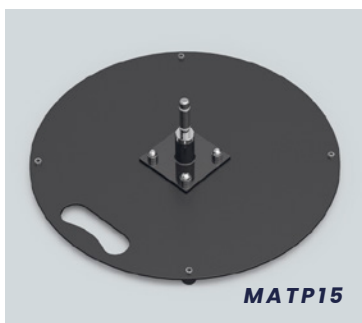

**MATP15**



**MATP40**

#### **MATP15**

Plaque ronde en acier 4kg avec axe  
Ø40 cm  
5 Kg

#### **MATP40**

Plaque ronde chromée 2kg avec axe  
Ø40 cm  
3 Kg



**MATP63**

#### **MATP63**

Plaque acier 7kg avec axe de rotation  
40 x 40 cm  
8 Kg

## LES EMBASES

Une gamme unique de pieds sur le marché.

Et bien d'autres accessoires sur  
[www.u-know.fr](http://www.u-know.fr)

### Bases à eau & Poches lestables



**MATP06**



**MATP09**

#### **MATP06**

Socle à eau carré noir 15 L  
50 x 50 cm  
1 Kg / 15 L

#### **MATP09**

Poche lestable 12 L  
Ø51 cm  
0.3 Kg / 12 L



**MATP26**



**MATP34**

#### **MATP26**

Socle à eau carré noir 25 L  
(avec roulettes)  
50 x 50 cm  
2 Kg / 25 L

#### **MATP34**

Socle à eau noir 15L avec axe de rotation  
50 x 50 cm  
2 Kg / 15 L



**MATP38**

#### **MATP38**

Socle à eau noir 17L avec axe de rotation  
et pieds chromés  
50 x 50 cm  
1 Kg / 17 L

### Pieux en acier inoxydable



**MATP04**

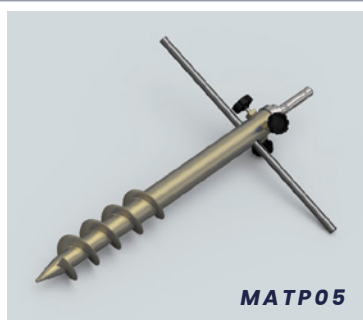

**MATP05**

#### **MATP04**

Pieux forant chromé avec axe fixe  
51 cm  
1 Kg

#### **MATP05**

Pieux forant à visser avec  
axe de rotation  
60 cm  
2 Kg

# LES EMBASES

Une gamme unique de pieds sur le marché.

Toutes les structures des signalétiques **U-Know** sont disponibles sur stock en grands volumes dans notre entrepôt de Roissy. Au même titre que les mâts en fibre de carbone, les embases sont stockées afin d'assurer des délais de livraison toujours plus courts. 400 voiles pour dans 2 semaines avec des plaques acier ? **U-Know** a le stock nécessaire pour y répondre.



### **MATP02**

Croisillon acier 4 kg avec axe de rotation  
83 x 73 cm  
5 Kg

### **MATP28**

Croisillon acier 4 kg avec axe MATP90  
83 x 73 cm  
5 Kg



### **MATP18**

Croisillon acier 18 kg avec axe de rotation  
85 x 70 cm  
19 Kg

### **Platines murale en acier inoxydable**



### **MATP64**

Platine Murale à 45° avec Axe De Rotation  
10 x 10 cm  
0.6Kg

### **MATP65**

Platine Murale Verticale  
avec Axe De Rotation  
10 x 10 cm  
0.6 Kg

### **Accroche-pneux & vélo**



### **MATP07**

Accroche Pneu avec axe de rotation  
55 x 48 cm  
3 Kg

### **MATP66**

Accroche-vélo avec axe de rotation  
Ø40 cm  
10 Kg

## DRAPEAUX SUR MESURE

Quelle finition choisir ?

Nous vous proposons un large choix de finitions pour vos drapeaux. Il est important de bien cadrer la finition souhaitée au moment du Bon à Tirer avec notre studio de design. La bonne finition assure la longévité du drapeau et la satisfaction de l'utilisateur. Les accessoires tels que les œillets et les sandows sont stockés dans notre entrepôt.

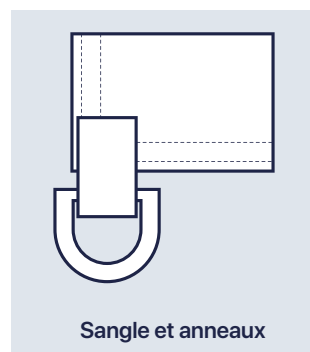
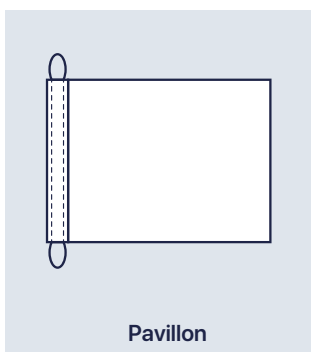
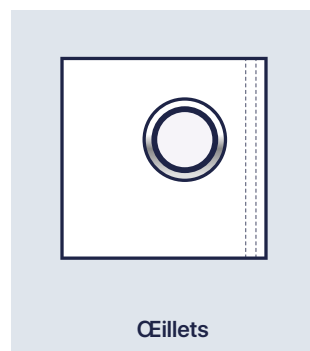
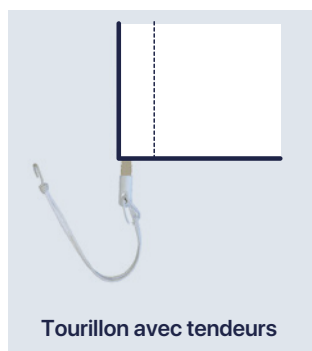
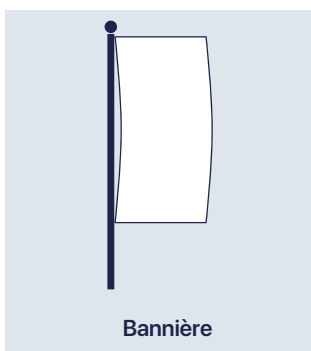
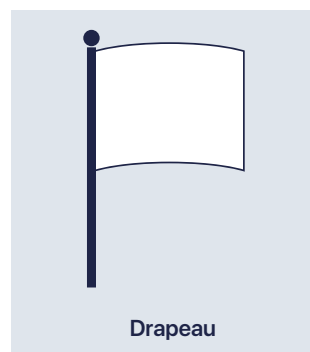
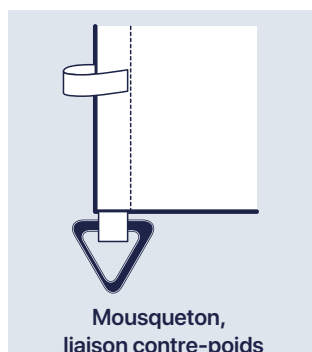
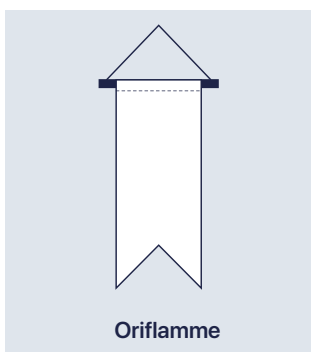
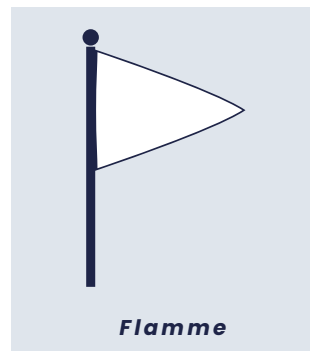
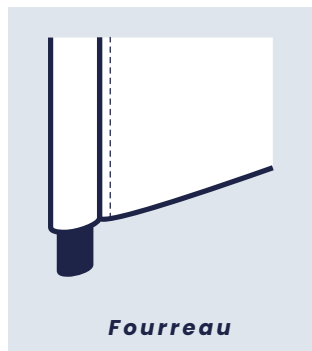

Attention, nous ne fournissons pas les autres supports, nous nous adaptons aux vôtres.

## BANDEROLES PERSONNALISABLES

Banderoles PVC, KNITT, OXFORD & INTISSÉ

La banderole est un must-have pour habiller des structures rigides existantes. L'impression Haute Définition est réalisée en numérique permettant une personnalisation totale. Ces banderoles sont conçues pour être sanglées à une barrière, une rambarde ou tout autre support fixe qui sera lié à la banderole avec des œillets, des sandows. Dimensions sur mesure possibles : nous contacter !

NOUVEAU	TRANSPORT FACILE	RECTO-VERSO POSSIBLE	PRISE AU VENT	OPACITÉ
<b>INTISSÉ</b>	+++	OUI	RÉDUITE	✓
<b>PVC</b>	--	NON	FORTE	✗
<b>KNITT</b>	+++	OUI	RÉDUITE	✗
<b>OXFORD</b>	+++	NON	RÉDUITE	✓
<b>KNITT GL</b>	+++	OUI	FORTE	✓
<b>PAVILLONS</b>	+++	OUI	RÉDUITE	✗



### NOUVEAU

**Banderole intissée - Grammage 120g/m<sup>2</sup>, impression quadri R°, laize 90cm & 110cm.**

réf.: **BAND.INT**

80 x 200 cm 192g	80 x 240 cm 230g	80 x 300 cm 288g	80 x 400 cm 384g	80 x 500 cm 480g	
100 x 200 cm 240g	100 x 240 cm 288g	100 x 300 cm 360g	100 x 400 cm 480g	100 x 500 cm 600g	100 x 1000 cm 1200g

**Bâche en intissée - Grammage 180g/m<sup>2</sup>, impression quadri R°.**réf.: **BAND.INT**

200 x 80 cm 290g	240 x 80 cm 345g	300 x 80 cm 430g	200 x 100 cm 360g	240 x 100 cm 430g
300 x 100 cm 540g	120 x 240 cm 520g	120 x 300 cm 650g	120 x 400 cm 865g	

**Matière PVC Grammage 420g/m<sup>2</sup>**réf.: **BAND.PVC**

100 x 50 cm 210g	200 x 60 cm 504g	200 x 80 cm 670g	250 x 60 cm 630g	250 x 80 cm 840g
300 x 80 cm 1008g	300 x 100 cm 1260g	400 x 100 cm 1680g		

**Matière Polyester en maille bloquée Grammage 115g/m<sup>2</sup>**réf.: **BAND.KNT**

100 x 50 cm 60g	100 x 100 cm 115g	150 x 100 cm 175g	200 x 100 cm 230g	300 x 100 cm 345g
200 x 150 cm 350g	300 x 150 cm 520g			

**Pavillons Polyester en maille bloquée Grammage 115g/m<sup>2</sup>**réf.: **BAND.KNT**

60 x 90 cm 60g	80 x 120 cm 115g	100 x 150 cm 170g	120 x 180 cm 250g	150 x 225 cm 390g
-------------------	---------------------	----------------------	----------------------	----------------------

**Matière Polyester Oxford Grammage 175g/m<sup>2</sup> BI**réf.: **BAND.TW**

100 x 50 cm 75g	100 x 100 cm 150g	150 x 100 cm 225g	200 x 100 cm 300g	300 x 100 cm 450g
200 x 150 cm 450g	300 x 150 cm 675g			

**Matière Polyester en maille bloquée Grammage 230g/m<sup>2</sup>**réf.: **BAND.GL**

100 x 50 cm 210g	200 x 60 cm 504g	200 x 80 cm 670g	250 x 60 cm 630g	250 x 80 cm 840g
300 x 80 cm 1008g	300 x 100 cm 1260g	400 x 100 cm 1680g	300 x 100 cm 1260g	400 x 100 cm 1680g

**Délais** ( de 1 à 20 pcs )**Commande minimum****Utilisation****Sac de transport**

Classique : 15 jours ouvrés

1 pièce

Intérieure /  
Extérieure

**NOUVEAU**

**LES VOILES & DRAPEAUX**

## **CAR COVER**

Couverture de voiture personnalisée

Couverture de voiture personnalisée. Dimensions sur mesure : nous consulter.  
Minimum : 10 pcs. Forme ovale pour mieux épouser le véhicule.

Matière : polyester interlock 280g/m<sup>2</sup> extensible. Impression quadri numérique allover.



Imprimé en  
**France**

### ***Impression***

Toile Polyester  
Interlock 280g/m<sup>2</sup>.

### ***Utilisation***

Intérieure /  
Extérieure

### ***Sac de transport***

×

### ***Délais*** ( de 1 à 20 pcs )

Classique : 15 jours ouvrés

### ***Commande minimum***

10 pièces



## COUVERTURES BARRIERES

Couvertures pour barrières Vauban

Couvertures pour Barrières Vauban. Polyester Interlock 280 g/m<sup>2</sup> (stretch). L'impression est réalisée en sublimation numérique sur les 2 côtés de la couverture. Sur un côté, la couture s'arrête pour permettre aux barrières de s'accoler les unes aux autres. Deux dimensions disponibles : 80x200cm et 80x250cm. Dimensions sur-mesure : nous consulter.

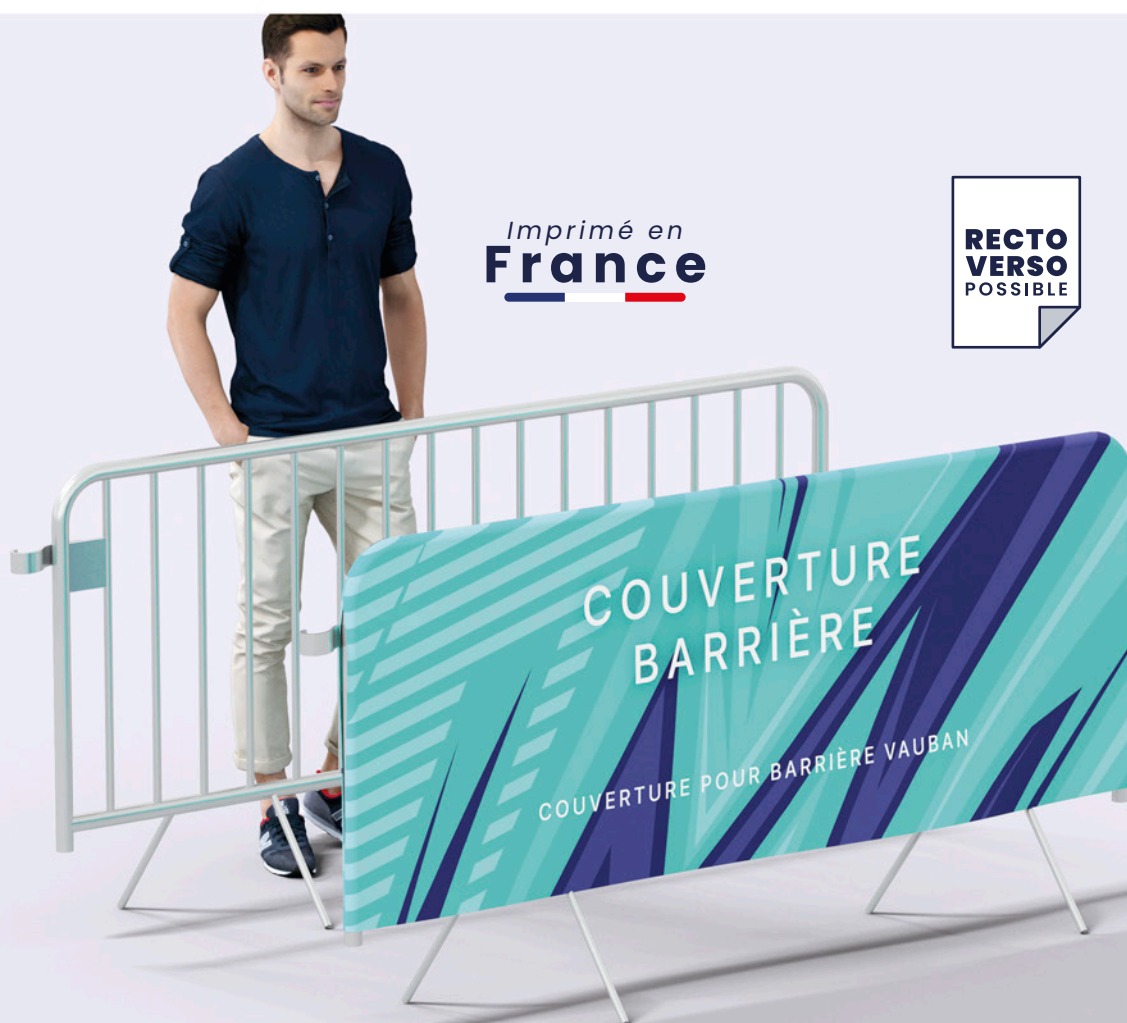

### Dimensions

#### **80 x 200**

200 (L) x 80 (H) cm  
0.5 kg

#### **80 x 250**

250 (L) x 80 (H) cm  
0.8 kg

### Impression

Toile Polyester  
Interlock 280g/m<sup>2</sup>.

### Utilisation

Intérieure /  
Extérieure

### Sac de transport



### Délais ( de 1 à 20 pcs )

Classique : 15 jours ouvrés

### Commande minimum

1 pièce

### FANIONS

Matière satinée 100 % Polyester. Impression recto numérique en sublimation. Finitions sans frange ou avec frange monocouleur. Taille à la demande à partir de 100 pcs. Dimensions standard proposées : 10 x 15 cm & 22 x 37 cm.

**Impression**

100% Polyester satiné

**Commande minimum**

100 pièces

**Délais**

Classique : 15 jours ouvrés



### GUIRLANDES

Guirlande de 3m de long composé de 10 drapeaux en polyester en polyester 100D imprimés en quadri numérique recto uniquement. Les 10 drapeaux sont répartis sur les 3 mètres de longueur de la guirlande. Possibilité d'alterner différents visuels sur les drapeaux. La drisse est dans une matière polyester. Tailles et formes sur-mesure possibles : nous consulter.

**Disponible en format rectangulaire.**



**Impression**

Polyester 100D

**Commande minimum**

100 pièces

**Délais**

Classique : 15 jours ouvrés

### DS SERIES

#### Drapeaux de supporters

Drapeaux de supporters. Tissu Polyester 100D. Sur demande, possibilité d'avoir une matière polyester 115g/m<sup>2</sup> traité antifeu norme européenne B1. Impression numérique recto, visible au verso par transparence en sublimation ou en sérigraphie. Hampes PVC blanches souples ou hampes en bois sur demande. Disponibles sur stock en Bleu / Blanc / Rouge ou en fabrication spéciale à vos couleurs.



#### Dimensions

DS 32	DS 45	DS 62	DS 95	DS 110
21 (L) x 15 (H) cm	30 (L) x 20 (H) cm	44 (L) x 30 (H) cm	64 (L) x 51 (H) cm	90 (L) x 70 (H) cm
Hampe : 30 cm	Hampe : 45 cm	Hampe : 60 cm	Hampe : 90 cm	Hampe : 100 cm

#### Conditionnement (voile & hampe)

200 pcs / carton	200 pcs / carton	200 pcs / carton	100 pcs / carton	50 pcs / carton
64 x 23 x 12 cm	64 x 23 x 12 cm	63 x 30 x 30 cm	93 x 30 x 30 cm	103 x 20 x 20 cm
0.02 CBM / 5 Kg	0.02 CBM / 5.5 Kg	0.06 CBM / 6.6 Kg	0.08 CBM / 7.5 Kg	0.04 CBM / 10 Kg

#### Structure

Hampe PVC blanche souple.

#### Impression

Polyester 100D visible au verso par transparence.

#### Utilisation

Intérieure / Extérieure

#### Délais

Classique : 15 jours ouvrés

#### Commande minimum

100 pièces

#### Sac de transport

×

# PATH FLAG

Barrière publicitaire 200 x 100 cm

Contrairement à l'AEROPATH (p.44), cette barrière peut être exposée en extérieur. L'impression est réalisée en sublimation numérique haute définition, en recto transparent ou recto/verso.

La structure est composée de tubes en fibre de carbone et d'angles en PVC qui s'assemblent facilement les uns dans les autres.

Elle est livrée dans son sac de transport inclus dans le prix.

Les plaques acier situées de part et d'autre font 5kg chacune (réf : MATP12).

Adapté pour un vent inférieur à 40 km/h.



Sac de transport en polyester 300 D avec compartiments de rangement pour la structure et la toile.





**Dimensions** (poids avec impression)

**PATH FLAG**

200 (L) x 100 (H) cm

11.6 Kg

**Conditionnement** (poids hors impression)

10 pcs / carton

120 x 31 x 17 cm

0.06 CBM / 16.3 Kg

**Structure**

Mât en fibre de carbone.  
2 plaques en acier de 5 Kg.

**Délais** ( de 1 à 20 pcs )

Classique : 10 jours ouvrés

**Impression**

Maille bloquée polyester  
115g/m<sup>2</sup> visible au verso  
par transparence.

**Commande minimum**

1 pièce

**Utilisation**

Intérieure /  
Extérieure

**Sac de transport**



# BEAN FLAG

Barrière golf

Drapeau de sol haricot recto-verso à mémoire de forme. Très utilisée dans le milieu du golf, cette barrière se déploie en 2 secondes comme une tente grâce à sa structure métallique à mémoire de forme. L'impression est réalisée des 2 côtés sur une matière opaque pour bien lire les 2 côtés. Possibilité de faire 2 visuels différents d'un côté et de l'autre. Structure conditionnée dans un sac de transport. Facile à transporter et à déplier et replier. Sardines fournies pour fixation au sol. Utilisation extérieure conseillée. Structure disponible sur stock dans notre entrepôt parisien, impression réalisée après validation de la commande



Sac de transport





**Dimensions** (poids avec impression)

**BEAN FLAG S**

130 (L) x 70 (H) cm  
2.5 Kg

**BEAN FLAG M**

200 (L) x 90 (H) cm  
3.0 Kg

**BEAN FLAG L**

250 (L) x 110 (H) cm  
3.5 Kg

**Conditionnement** (poids avec impression)

5 pcs / carton  
65 x 63 x 15 cm  
0.06 CBM / 8.7 Kg

5 pcs / carton  
87 x 87 x 14 cm  
0.11 CBM / 16.4 Kg

5 pcs / carton  
104 x 104 x 15 cm  
0.16 CBM / 20.4 Kg

**Structure**

Structure métallique à mémoire de forme

**Impression**

Toile Polyester 115g/m².  
Fourreau Oxford 300D noir.

**Utilisation**

Intérieure / Extérieure

**Sac de transport**



**Délais** ( de 1 à 20 pcs )

Classique : 15 jours ouvrés

**Commande minimum**

1 pièce



## PRÉPARER VOS FICHIERS D'IMPRESSION

Principaux conseils et règles de base à respecter pour des impressions de qualité.

### **Type de fichiers à nous transmettre :**

Pour vous assurer une qualité optimale d'impression, merci de nous fournir un PDF haute résolution (300 dpi), en mode CMJN, **polices vectorisées** et conforme à nos gabarits.

### **Privilégiez la norme PDF/X.**

Lisible et imprimable depuis n'importe quelle machine, le format PDF permet d'assurer la portabilité de vos documents, de les normaliser et de les sécuriser.

### **Si je transmets un fichier natif :**

En cas de fichier natif issu d'un logiciel de PAO, n'oubliez pas de nous fournir toutes les sources (images et polices) afin de conserver l'aspect de votre document.

### **Logiciels recommandés :**

Pour la création de vos documents sur Mac ou PC, préférez les logiciels de mise en page et de PAO professionnels :



**Illustrator**

Dessin vectoriel



**In Design**

Mise en page



**Photoshop**

Retouche d'images



**Acrobat (Reader, Distiller, Pro)**

Edition et visualisation de PDF

Les logiciels de bureautique (Word, Excel, PowerPoint...) ne sont pas adaptés pour la PAO ni compatibles avec la chaîne graphique et ne seront pas acceptés.





---

## NOTRE PAO ÉVOLUE DÈS AUJOURD'HUI !

---

### **Quels sont les impacts pour vous ?**

Le studio est la pierre angulaire entre vos fichiers et notre fabrication. Il vérifie, lance et coordonne vos impressions. Afin de fluidifier nos échanges avec vous, nous nous sommes dotés d'un **nouveau système de validation de Bon à Tirer**.

Désormais, vous recevrez un **email avec un lien** de redirection pour valider votre Bon à Tirer sur lequel vous pourrez :

- Contrôler les tons directs (Pantones®)
- Ajouter des commentaires
- Valider ou demander une correction de votre BAT.
- Zoomer sur votre fichier afin de contrôler la qualité.

---

### **Notre objectif :**

Envoyer votre Bon à Tirer dans les 60 minutes suivant le passage de votre commande.

Pour y arriver, nous vous demandons de respecter ces quelques conseils :

- Privilégiez le passage des commandes en ligne.
- Téléchargez systématiquement nos gabarits sur la page produit.
- Upladez directement votre fichier sur **www.u-know.com**.

# GUIDE DES MATIÈRES

## Tentes & Arches

<b>Polyester Oxford enduit 175 g/m<sup>2</sup></b>	<b>Softshell</b>	<b>PE</b>	<b>Polyester Oxford 300D</b>
Laize : 150 cm	Laize : 145 cm	Laize : 145 cm	Laize : 150 cm
Anti feu B1 : <b>OUI</b>	Anti feu B1 : <b>NON</b>	Anti feu B1 : <b>NON</b>	Anti feu CPAI84 : <b>OUI</b>

## Stands & Totems

<b>Toile Polyester recyclé 210 g/m<sup>2</sup></b>	<b>Polyester Oxford 175 g/m<sup>2</sup></b>	<b>Polyester Oxford diffusant, 190 g/m<sup>2</sup></b>	<b>Bâche PVC M1 440 g/m<sup>2</sup></b>
Laize : 280 cm	Laize : 150 cm	Laize : 240 cm	Laize : 90 & 130 cm
Anti feu M1 : <b>OUI</b>	Anti feu B1 : <b>OUI</b>	Anti feu B1 : <b>OUI</b>	Anti feu M1 : <b>OUI</b>

## Mobilier

<b>Polyester Oxford 175 g/m<sup>2</sup></b>	<b>Polyester Oxford 300D</b>	<b>Toile Polyester recyclé 210 g/m<sup>2</sup></b>
Laize : 150 cm	Laize : 150 cm	Laize : 280 cm
Anti feu B1 : <b>OUI</b>	Anti feu B1 : <b>OUI</b>	Anti feu M1 : <b>OUI</b>

## Enrouleurs & Kakemonos

<b>Bâche PVC M1 440 g/m<sup>2</sup></b>	<b>Polyester intissé 120 g/m<sup>2</sup></b>
Laize : 90 & 220 cm	Laize : 90 & 110 cm
Anti feu M1 : <b>OUI</b>	100% recyclé

## Voiles & Drapeaux

<b>Polyester 100D</b>	<b>Polyester maille bloquée 115 g/m<sup>2</sup></b>	<b>Polyester maille bloquée 130 g/m<sup>2</sup></b>	<b>Polyester maille bloquée 230 g/m<sup>2</sup></b>
Laize : 160 cm	Laize : 160 cm	Laize : 160 cm	Laize : 280 cm
Anti feu B1 : <b>NON</b>	Anti feu B1 : <b>SUR DEMANDE</b>	Anti feu B1 : <b>SUR DEMANDE</b>	Anti feu B1 : <b>OUI</b>

<b>Polyester intissé 120 g/m<sup>2</sup></b>
Laize : 90 & 110 cm
100% recyclé



[www.u-know.fr](http://www.u-know.fr)

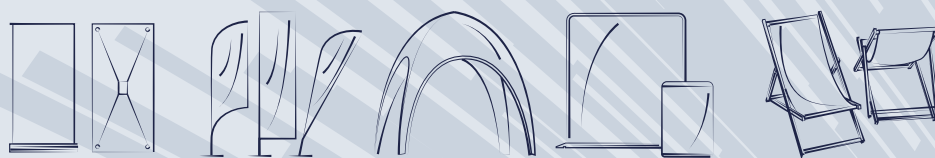

[www.u-know.fr](http://www.u-know.fr)